

TOTO

Hovedkontor

TOTO Europe GmbH
Zollhof 2, 40221 Düsseldorf Tyskland
Tlf.: +49 (0) 700 8686 0700

TOTO

WASHLET

Brugsanvisning



washlét

TCF802C2G
TCF801CG



Registrer følgende oplysninger, så vi kan hjælpe dig så hurtigt som muligt.

Købsdato:	Virksomhedsnavn:
Dato: År måned dag	
	Tlf:

- Tak, fordi du valgte dette produkt. Læs de vedlagte oplysninger, så du opnår en sikker brug af dit produkt.
- Inden du bruger produktet, bør du læse denne vejledning og opbevare den til senere brug.

Hold det rent

Tjek dit varenummer og marker det relevante felt.



Funktioner		Produkt navn (model)		Sidehenvi- sing	
		Varenr.	TCF802C2G		TCF801CG
Basisfunktioner	Rengøring	Sæderengøring			14, 15
		Skånsom rengøring af sædet	•	•	
		Intimrengøring			
	Skift vaskeprocedure	Justering af dysens position			
		Justering af vandtrykket			
		Oscillerende rengøring	•	•	
		Massagerengøring			
		Personlige indstillinger			
	Tørring	Varmlufttørring	•	•	
	Skift temperatur	Temperaturstyring	•	•	
Hygiejnefunktioner	Fjern lugt	DEODORIZER	•	•	18, 19
	Rengør med "ewater+"	Automatisk dyserengøring	•	•	
Praktiske funktioner	Skyl	Skyl med fjernbetjeningen	•	—	14
		Automatisk skyl			20, 21
	Åbne og lukke	Åben og luk toiletsædet med fjernbetjeningen	•	•	14
		Automatisk åbning/lukning			20, 21
	Belysning	Blødt lys	•	•	
	Opvarm toiletsæde	Opvarmet sæde	•	•	
	Spar energi ved at sænke toiletsædets temperatur	Automatisk energibesparelse			24, 25
Automatisk energibesparelse+		•	•		
Tidsstyret energibesparelse					
Vedligeholdelse	Sådan fjernes hovedenheden med et tryk på en knap			32, 33	
		Aftageligt toiletlæg	•	•	34
	Manuel rengøring af dysen			30	
	Afkalkningstilstand			35	

Lyser for at indikere, at "CLEAN"-funktionerne er aktiverede.



De selvrensende funktioner udføres automatisk. (Se side 18 og 19 for detaljer)

	Når du nærmer dig	Når du sætter dig ned	Når du står op
Lugten i toilet-kummen fjernes.		DEODORIZER	AUTO POWER DEODORIZER
Renser toilet-kummen automatisk med "ewater+".	automatisk fugtning af kummen		automatisk fugtning af kummen
Dysen rengøres med "ewater+".			automatisk dyserengøring



Indholdsfortegnelse

Sikkerhedsanvisninger.....	4	Introduktion	
Forholdsregler ved drift	9		
Navn på delene	10		
Forberedelse	12		
Grundlæggende betjening.....	14	Drift	
Automatiske funktioner (Selvrensende funktioner).....	18		
DEODORIZER, automatisk dyserengøring, automatisk kummebefugtning, indvendig belysning af toiletet, CLEAN-indikator			
Automatiske funktioner (praktiske funktioner)	20		
Automatisk skyl, automatisk Åben / luk, blødt lys			
Temperaturstyring (Varmt vand, toiletsæde, tørring).....	22		
Energisparefunktioner	24		
Vedligeholdelse	28		Vedligeholdelse
• Enhed	29		
• Dyse	30		
manuel rengøring af dysen			
• Luftrengøringsfilter	31		
• Mellemrum mellem hovedtilbehør og toilet-kumme	32		
• Mellemrum mellem hovedtilbehør og toilet-læg	34		
• Afkalkningstilstand	35		
• Afløbsventil med filter	40		
• Dysehoved	41		
Skift indstillinger	42	Henvi- sing	
Hvordan gøres det?.....	62		
• Hvis vandet ikke løber på grund af en afbrydelse i vandforsyningen.....	62		
• Hvis betjening med fjernbetjening ikke er mulig	62		
• Undgå frosts-kader	63		
• Længere pause	64		
• Demontering af lynguiden	66		
Fejlfinding	67		
Tekniske specifikationer	74		
Sikkerhedspolitikker	75		
Garanti	76		
Vigtig information til brugeren	78		



Sikkerhedsanvisninger

Disse anvisninger er afgørende for sikker brug. Sørg for at følge dem og at bruge produktet korrekt.

Symboler og deres betydning

 PAS PÅ	Forkert brug kan medføre alvorlige eller endda dødelige kvæstelser.
 FORSIGTIG	Kan medføre person- eller materielle skader.

De følgende symboler viser vigtige sikkerhedsinstruktioner for brugen af produktet.

Symbol	Betydning
	Dette symbol angiver en forbudt brug af produktet.
	Dette symbol angiver, at der kræves en bestemt foranstaltning for at bruge produktet.

- Dette produkt er klassificeret som en klasse I-enhed og skal være jordforbundet.
- Installer dette produkt i nærheden af afbryderen.
- Enheden bør ikke bruges af personer med begrænsede fysiske, sensoriske eller mentale evner (inklusive børn) eller af personer med manglende erfaring eller viden, medmindre de er blevet instrueret i hvordan enheden bruges korrekt af en plejeperson eller værge, der er ansvarlig for deres sikkerhed.
- Børn skal overvåges for at sikre, at de ikke leger med produktet.
- Brug det nye slangesæt, der følger med produktet. Brug ikke et gammelt slangesæt.

PAS PÅ

	Rør ikke ved strømstikket med våde hænder. <ul style="list-style-type: none">• Ellers kan det medføre elektrisk stød.
	Der må ikke komme vand eller rengøringsmidler på enheden eller ledningens stik. <ul style="list-style-type: none">• Ellers kan det medføre brand, elektrisk stød, overophedning eller kortslutning.• Der kan dannes revner i produktet, hvilket kan medføre kvæstelser eller vandskader.
	Du må ikke skille produktet ad og heller ikke reparere eller ændre det. <ul style="list-style-type: none">• Hvis du gør det, kan det medføre brand, elektrisk stød, overophedning, kortslutning eller nedbrud.
	Produktet må ikke installeres i eller på fartøjer som fx på skibe eller køretøjer på hjul. <ul style="list-style-type: none">• Ellers kan det medføre brand, elektrisk stød, overophedning, kortslutning eller nedbrud.• Toiletsædet, toiletlåget, udstyret eller andre dele kan løsnes eller falde af og forårsage personskade.

PAS PÅ

Brug ikke produktet, hvis der forekommer en funktionsfejl.

- I tilfælde af sammenbrud eller andre problemer, skal du straks slukke for strømmen ved at sætte afbryderen til positionen OFF.

Luk lukkeventilen for at afbryde vandforsyningen.

Mulige funktionsfejl:

- Vand løber ud fra et rør eller fra udstyret.
- Produktet er revnet eller beskadiget.
- Produktet afgiver en usædvanlig støj eller lugt.
- Der kommer røg fra produktet.
- Produktet virker usædvanligt varmt.
- Toiletsædets dæmpere har rykket sig.

- Fortsat brug, i tilfælde af funktionsfejl, kan medføre brand, elektrisk stød, kortslutning, personskade eller vandskade.

Brug ikke andet vand end det, der er tilladt i henhold til love og regler mht. dette anvendelsesområde. Brug kun drikkevand. Brug ikke salt, snavset eller driftsvand.

- Det kan forårsage hudirritation og/eller funktionsfejl.

Rør ikke ved netstikket i tordenejr.

- Det kan medføre elektrisk stød.

Vandforsyningsslangen må ikke røre netledningens stik.

- Ellers kan det medføre kondens, hvilket medfører risiko for brand, elektrisk stød, overophedning eller kortslutning.

Sørg for, at netledningen ikke er eller bliver beskadiget.

Du må aldrig slå, rive, vride, bøje, beskadige, ændre eller opvarme netledningen.

Anbring ej heller tunge genstande på netledningen. Du må heller ikke binde eller klemme ledningen fast til noget.

- Hvis du bruger en beskadiget netledning, er der risiko for overophedning, elektrisk stød, kortslutning og brand.

Brug kun den nettilslutning, der er angivet i specifikationerne.

220-240 V vekselstrøm, 50 Hz

- Ellers kan det forårsage brand eller overdreven varme.

Sådan reduceres risikoen for forbrændinger og død som følge af elektrisk stød, brand eller andre kvæstelser:



- Brug aldrig produktet, hvis netledningen eller strømstikket er beskadiget eller ikke fungerer korrekt, hvis det har været tabt eller er beskadiget, eller hvis det har været nedsænket i vand. Returner da produktet til TOTO Europe GmbH mhp. inspektion og reparation.
- Bloker aldrig produktets ventilationshuller og undlad at sætte det på en blød overflade, som fx en seng eller sofa, hvor ventilationshullerne kan blokeres. Hold ventilationshullerne fri for fnug, hår og lignende materialer.
- Brug aldrig produktet, hvis du er søvrig eller svimmel.
- Undgå at lade noget falde ned på en slange. Før aldrig noget ind i en slanges åbning.
- Brug ikke produktet udendørs, hvor der bruges aerosolprodukter (spray), eller hvor der frigives ilt.



Kom hverken fingrene eller andre genstande i åbningen på varmlufttørreren.

Kom aldrig genstande i åbningen på varmlufttørreren og dæk den aldrig til med stof.

- Ellers kan det medføre brand, elektrisk stød eller fejl.

Sikkerhedsanvisninger (Fortsat)

 PAS PÅ	
	<p>Hold cigaretter og anden åben ild væk fra produktet.</p> <ul style="list-style-type: none">• Ellers er der risiko for brand. <p>Sid ikke på sædet i længere tid.</p> <ul style="list-style-type: none">• Det kan medføre forbrændinger, selv ved lav temperatur. <p>For at forhindre at følgende personer forbrændes ved lave temperaturer under brugen, skal en anden person slukke for toiletsædets varmfunktion. Det gælder i forhold til:</p> <ul style="list-style-type: none">– Små børn, seniorer og andre brugere, som ikke selv kan indstille temperaturen korrekt.– Syge, fysisk handicappede og andre, der ikke kan bevæge sig frit.– Mennesker, der bruger medicin, som forårsager dødsghed (sovepiller eller forkølelsesmedicin); Mennesker, der er meget berusede eller meget trætte og mennesker, der har tendens til at falde i søvn. <p>Skær eller klip ikke i den sikkerhedslinje, der forbinder enheden og bundpladen.</p> <ul style="list-style-type: none">• Hvis du gør det, kan det medføre brand, elektrisk stød, overophedning, kortslutning eller nedbrud.
	<p>Sådan reduceres risikoen for forbrændinger og død som følge af elektrisk stød, brand eller andre kvæstelser:</p> <ul style="list-style-type: none">– Der kræves omhyggelig overvågning, når dette produkt bruges af eller i nærheden af børn eller fysisk udfordrede.– Brug kun produktet til det formål, der er beskrevet i denne vejledning. Undgå at bruge tilbehør, som ikke er anbefalet af producenten.– Hold netledningen væk fra varme overflader.– Tilslut kun produktet med en/et korrekt jordet ledning/kabel.– Cisternen må kun fyldes med vand. <p>Dette er et elektrisk produkt. Det må ikke placeres noget sted, hvor der kan komme vand ind i produktet, eller hvor luftfugtigheden er så høj, at vand kan kondenseres på produktets overflade. Hvis produktet bruges i badeværelset, skal der installeres en ventilator eller udsugning, og der skal sikres en god luftgennemstrømning i badeværelset.</p> <ul style="list-style-type: none">• Ellers er der risiko for brand eller elektrisk stød. <p>Tilslut kun produktet til en koldtvarmsforsyning.</p> <ul style="list-style-type: none">• Hvis det tilsluttes en varmtvarmsforsyning, kan det medføre forbrændinger og/eller skader på enheden. <p>Sørg for, at netledningen er korrekt tilsluttet.</p> <ul style="list-style-type: none">• Ellers er der risiko for brand, overophedning eller kortslutning. (Følg de lokale love og forskrifter vedrørende installation af elektroniske produkter, ved installationen af dette produkt.) <p>Hvis netledningen er beskadiget, skal du undgå enhver risiko! Få den skiftet ud af producentens tekniske kundeservice, eller få en passende specialist/fagmand til at gøre det. Drej altid afbryderen til OFF (sluk), før service eller kontrol.</p> <ul style="list-style-type: none">• Ellers kan det medføre elektrisk stød eller funktionsfejl. <p>Sæt afbryderen på "OFF", før enheden fjernes.</p> <ul style="list-style-type: none">• Ellers er der risiko for brand eller elektrisk stød. <p>Hvis der lækker batterivæske, som kommer i kontakt med krop eller tøj, skal det vaskes af med rent vand.</p> <ul style="list-style-type: none">• Væsken fra batteriet kan beskadige dine øjne eller din hud.

 FORSIGTIG	
	<p>Brug ikke produktet, hvis enheden er ustabil.</p> <ul style="list-style-type: none">• Ellers kan enheden løsne sig og falde ned, hvilket kan medføre personskader. (Hvis enheden forsat er ustabil, skal du kontakte installatøren, sælgeren eller TOTO's kundeservice. Se kontaktoplysningerne på bagsiden.) <p>Hvis produktet er beskadiget, må du ikke røre den beskadigede del.</p> <ul style="list-style-type: none">• Ellers kan det forårsage elektrisk stød eller personskade. Udskift straks produktet. <p>Undgå at belaste toiletlåget og kabinettet: Lad være med at sidde, stå eller træde på det. Undgå at belast toiletsædet: Lad være med at stå eller træde på det. Derudover må der ikke placeres tunge genstande på toiletlæg, sæde eller kabinettet: Det kan ridse eller beskadige produktet og medføre, at det løsner sig og falder ned, hvilket kan medføre person- og/eller vandskader.</p> <p>Løft ikke produktet i selve toiletsædet eller -låget. Løft ikke toiletsædet eller -låget, mens der ligger genstande på enheden.</p> <ul style="list-style-type: none">• Ellers kan enheden løsne sig og falde ned, hvilket kan medføre personskader. <p>Reducer risikoen for dødelige kvæstelser, som følge af elektrisk stød:</p> <ul style="list-style-type: none">– Må ikke bruges under badning.– Placer eller opbevar ikke produktet noget sted, hvor det kan falde ned eller blive trukket ned i et badekar eller en vask.– Undgå at sætte det ned i vand eller anden væske samt at nedsænke det i førnævnte.– Forsøg ikke at bruge produktet, hvis det har været faldet ned i vand. Sluk for strømafbryderen på fordeleren. <p>Brug et neutralt rengøringsmiddel, som er fortyndet med vand, til at rengøre eller vedligeholde plastdelene (enhed osv.) eller vandforsyningsslangen. Brug ikke følgende produkter. Toiletrens, husholdningsrens, benzol, fortynder, pulverformede rengøringsmidler eller skrubbebørster af nylon.</p> <ul style="list-style-type: none">• Disse produkter kan beskadige eller ridse plasten og forårsage personskader eller funktionsfejl.• Disse produkter kan beskadige vandforsyningsslangen og/eller forårsage en vandlækage. <p>For at forhindre, at vandet pludselig løber ud, må afløbsventilen med filter ikke åbnes, når lukkeventilen åbnes.</p> <ul style="list-style-type: none">• Ellers løber vandet ud med stor kraft. (Se side 40: Vejledning om rengøring af afløbsventilen med filter.) <p>Undgå at bøje eller klemme vandforsyningsslangen. Sørg også for, at den ikke er beskadiget eller skåret i stykker af en skarp genstand.</p> <ul style="list-style-type: none">• Ellers kan det forårsage vandlækager. <p>Undlad at installere en bundplade, der ikke følger med produktet.</p> <ul style="list-style-type: none">• Det kan forårsage skader.

Sikkerhedsanvisninger (Fortsat)

⚠ FORSIGTIG

Luk altid lukkeventilen i tilfælde af vandlækage.

Hvis omgivelsestemperaturen falder til 0 °C eller derunder, skal rør og slanger beskyttes mod frostskafer.

- Frosne vandrør kan beskadige enheden og rørene og medføre vandlækager.
- Juster rumtemperaturen, så rør og slanger ikke fryser i de kolde måneder.
- Tøm vandet af.

Hvis produktet ikke skal bruges i længere tid, skal du lukke for lukkeventilen, tømme vandet af enheden og vandforsyningsslangen og sætte afbryderen på "OFF".

- Når produktet tages i brug igen, skal der først fyldes frisk vand på. Det kan forurene vandet i vandtanken og forårsage betændelse i huden og give andre problemer.

(Se side 65: Vejledning om efterfyldning af vand.)

- Hvis enheden forbliver tændt, er der risiko for brand eller overophedning.

Når du installerer vandfilterets afløbsventil, skal du sørge for, at den er spændt fast i den rigtige position.

- Hvis den ikke er spændt tilstrækkeligt, kan der slippe vand ud.

Hvis toiletkummen er stoppet til, skal du slukke for enheden på afbryderen og fjerne tilstopningen.

- Hvis "Automatisk skyl"^{*1} er aktiveret, kan spildevandet i toiletkummen flyde over og forårsage vandskader.
- Brug en helt almindelig svupper til at fjerne tilstopningen med.

Skub hovedenheden på plads på bundpladen.

- Når du har skubbet WASHLETet helt tilbage, til du hører et klik, skal du trække den lidt ind mod dig for at sikre dig, at den sidder fast.
- Ellers kan der opstå skader, hvis hovedenheden løsner sig.

Bemærk plus- og minustegnene på batterierne, før du sætter dem i.

Fjern brugte batterier med det samme.

Ved udskiftning af batterierne:

Udskift begge batterier med nye.

Brug det samme mærke på begge nye batterier (ethvert tilgængeligt mærke).

- Ellers kan der løbe væske ud af batterierne, hvilket kan medføre varmeudvikling eller betændelse.

Hvis produktet ikke skal bruges i længere tid, skal du fjerne batterierne fra fjernbetjeningen.

- Ellers kan der løbe væske ud af batterierne.

Forholdsregler ved drift

■ Undgå forstyrrelse

- Undgå at blokere personsensoren, fjernbetjeningssensoren og -modtageren.

< Personsensor >

Der bruges to typer af personsensorer

• Personsensor A registrerer varmeændringer.

- Ved rumtemperaturer over 30 °C, fx om sommeren kan personsensoren have svært ved at registrere korrekt.
- Hvis området omkring sensoren udsættes for direkte sollys, eller hvis der bruges et varmeapparat i badeværelset, kan sensoren reagere forkert på grund af varmen og udløse visse automatiske funktioner, som fx at åbne og lukke låget.
- Hvis døren til badeværelset står åben, kan sensoren muligvis registrere, når folk passerer foran eller på siden af toiletet.

• Personsensor B registrerer, når en person står foran toiletkummen.

- Personsensor B udsender en infrarød stråle, som vist på figuren. Når nogen bevæger sig ind i den infrarøde stråle, ser sensoren personen.

* Sensoren kan have svært ved at registrere det, hvis toiletet bruges af små personer, som fx børn.

Personsensor A



Personsensor B



■ Den integrerede sædesensor

Når man sætter sig ned på toiletsædet, tændes sædesensoren, så man kan bruge de forskellige funktioner.

(Luftrenseren starter, når sædesensoren registrerer noget.)

- Sæt dig således, at din hud berører sædesensoren direkte. Sædesensoren fungerer muligvis ikke korrekt, hvis sædet er dækket eller overtrukket med noget.
- Vanddråber, der opsamles på sædesensoren, kan forringe hovedenhedens funktion. Sørg for at tørre eventuelle vanddråber på sensoren af.

<Sensorens rækkevidde>



■ Undgå skader

- Plastoverflader, fx på udstyret og på fjernbetjeningen, tørres af med en blød klud, der er fugtet med vand og vredet grundigt.
- Læn og sæt dig ikke på toiletlåget.



■ Undgå forstyrrelser og funktionsfejl

- Sæt afbryderen på OFF, hvis der er fare for lynnedslag.
- Det er ikke muligt at bruge et betræk på toiletsædet eller -låget. (Det kan forringe sædesensorens funktion. Det kan også forringe den automatiske åbning / lukning af toiletlåget.)



- Undgå at tisse på enheden, toiletsædet eller dysen. (Det kan forårsage funktionsfejl eller misfarvning.)
- Brug ikke overdreven kraft til at betjene fjernbetjeningen med.
- Hvis du bruger toiletrens, når du rengør toiletet, skal du skylle det af inden for 3 minutter og lade toiletsædet og toiletlåget stå åbent. (Hvis der kommer damp fra toiletrens i udstyret, kan det forårsage funktionsfejl.)
 - Tør eventuelle rester af toiletrens af toiletkummen.
- Brug ikke produktet, når toiletlåget er fjernet.
- Udsæt det ikke for direkte sollys. (Ellers kan det medføre farveændringer, ujævn sædetemperatur eller fejl på fjernbetjeningen eller produktet på grund af temperaturændringer.)
- Brug ikke radioer osv. i nærheden af produktet. (Produktet kan forstyrre modtagelsen på grund af interferens.)
- Hvis der bruges et børnesæde eller et blødt hjælpesæde, skal det fjernes efter brug. (Ellers kan visse funktioner ikke benyttes.)
- Brug ikke kraft til at betjene fjernbetjeningen med. (Det kan forårsage fejl.)
 - Sæt fjernbetjeningen i holderen, når den ikke er i brug, for at forhindre, at den falder ned eller tabes. Undgå kontakt med vand.
- Læg ikke noget på toiletsædet, og undgå at trykke på toiletsædet med hånden. (Ellers kan sædesensoren aktiveres, så der kommer vand ud af dysen og gulvet bliver vådt)

Rengøring af bagdelen, skånsom rengøring af bagdelen og intimrengøring

- Disse funktioner rengør visse kropsdele for urenheder.
- Rengøringen bør ikke udføres for længe. Det kan også fjerne normale bakterier, hvilket kan forstyrre din krops bakteriebalance.
- Personer, der modtager medicinsk behandling af de berørte områder, bør konsultere deres læge før brugen.

*1 Gælder kun toiletter med funktionen "Automatisk Skyl".

Navn på produktets dele

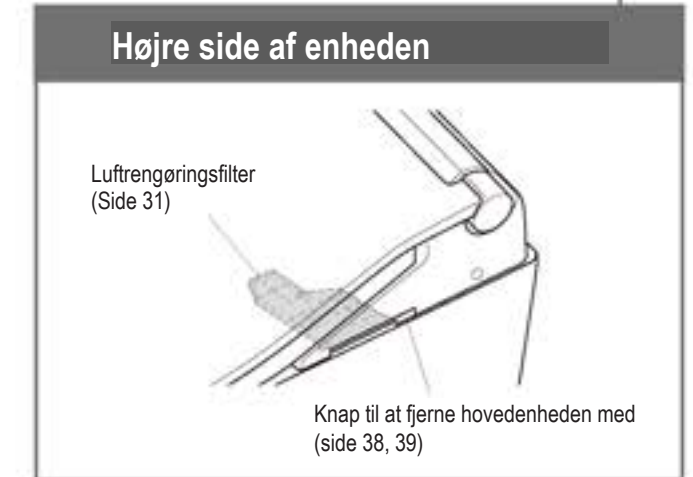
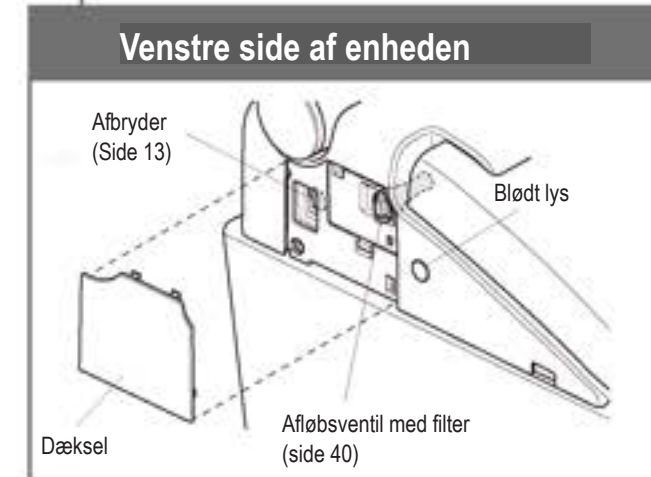
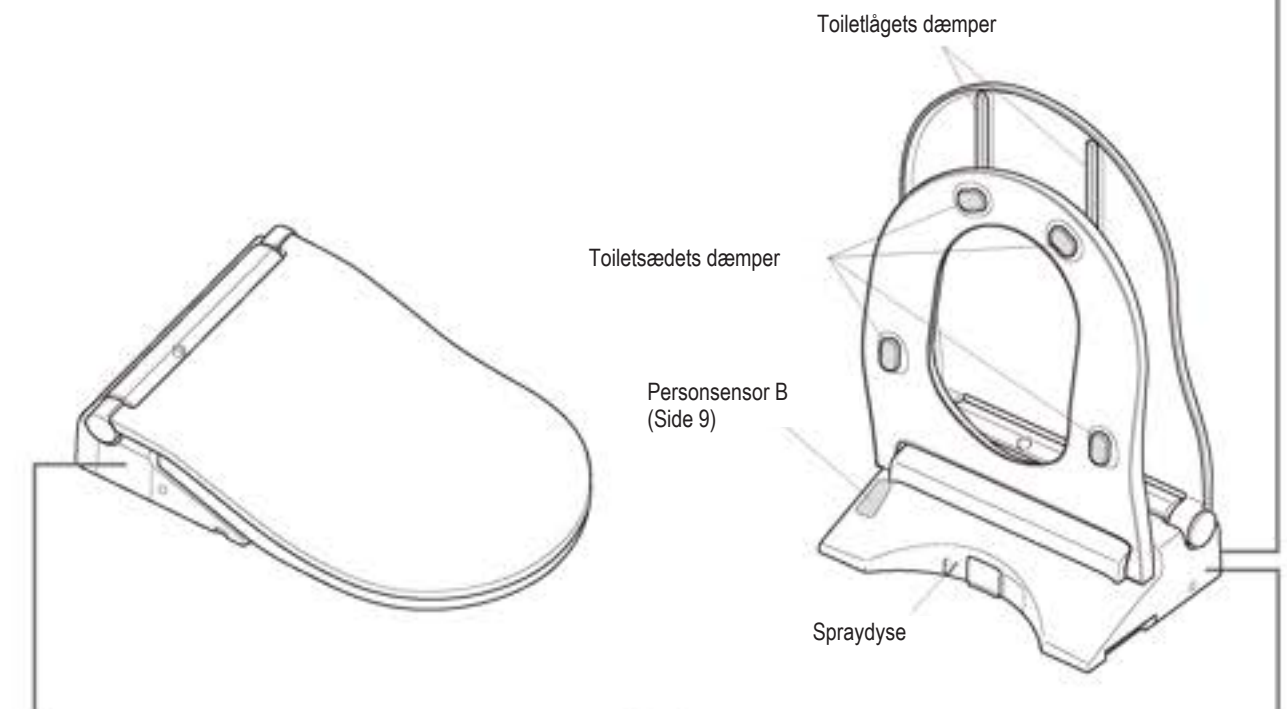
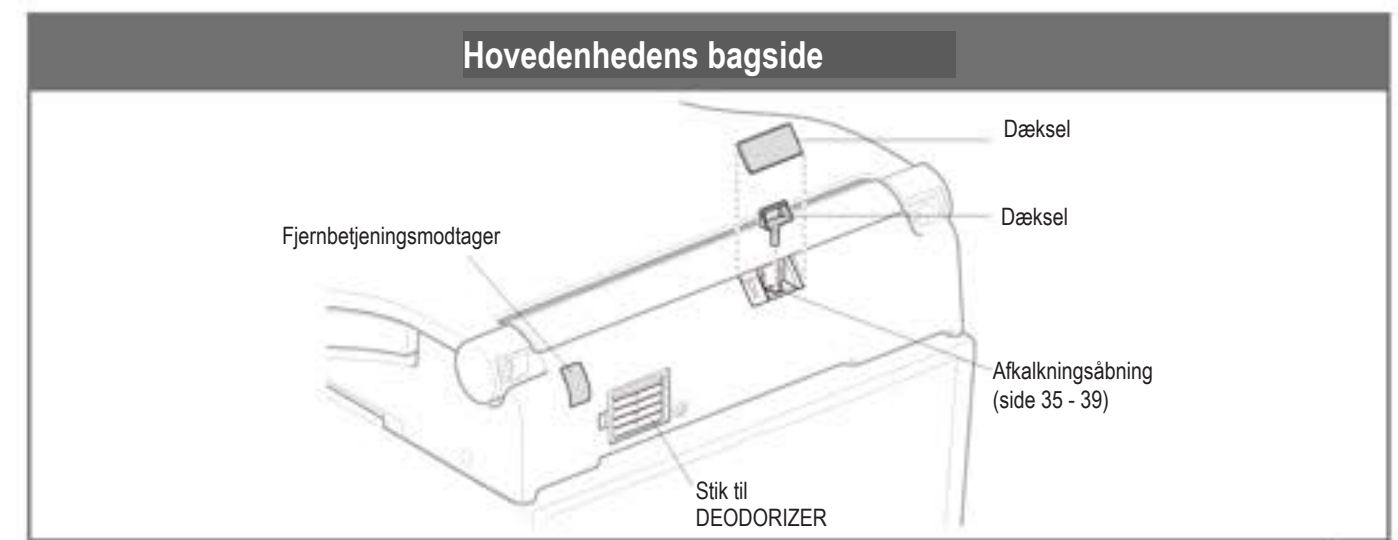
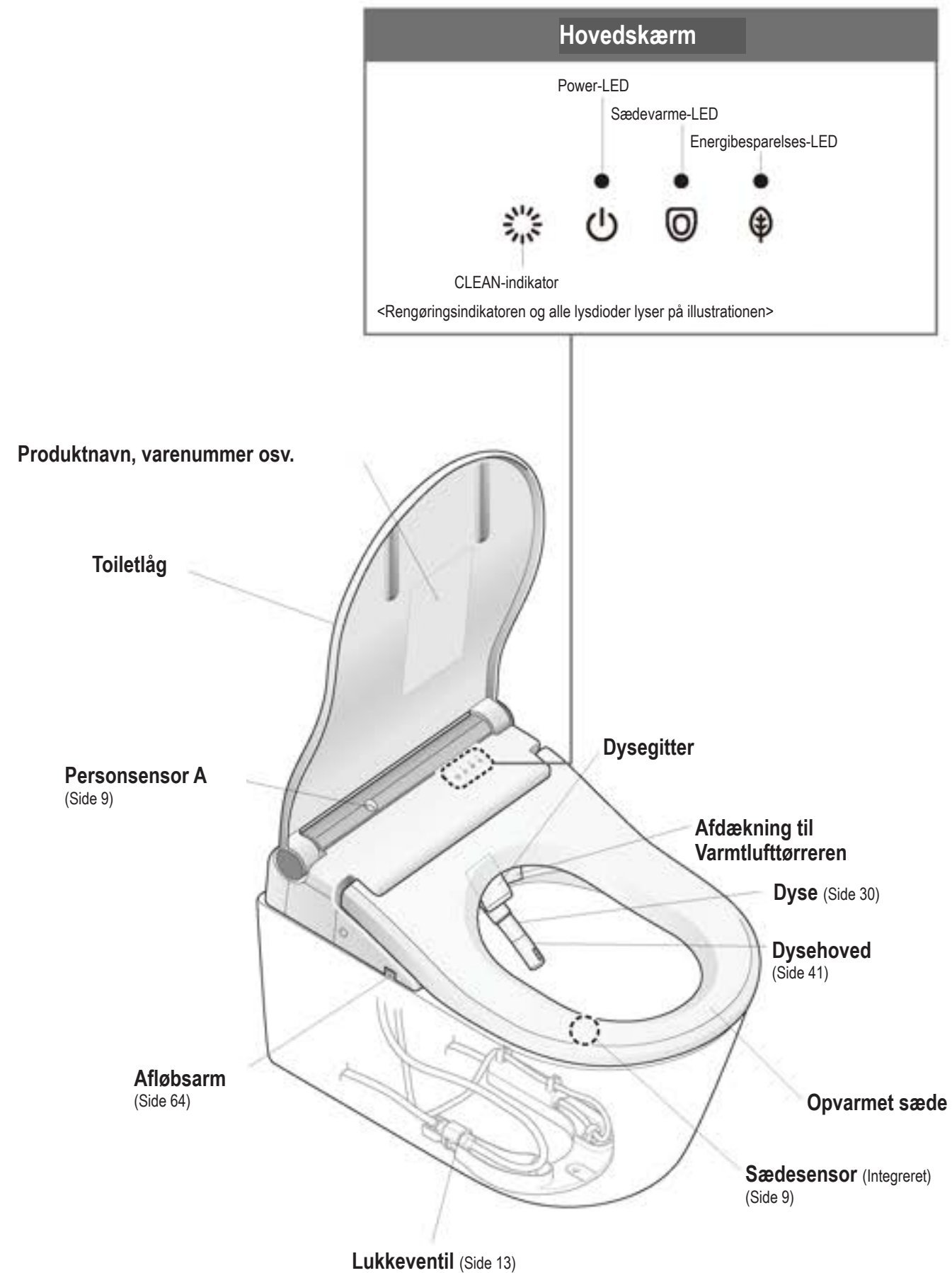

Beskrivelserne i denne vejledning er baseret på illustrationerne i TCF802C2G.

Forberedelse

Ibrugtagning af produktet

1. Sæt batterier i

1 Fjern fjernbetjeningen fra holderen.

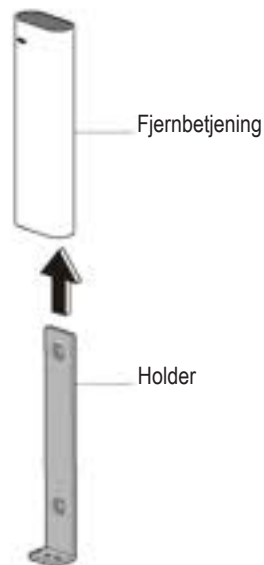

2 Åbn batterirummet, og sæt to AA-batterier i.

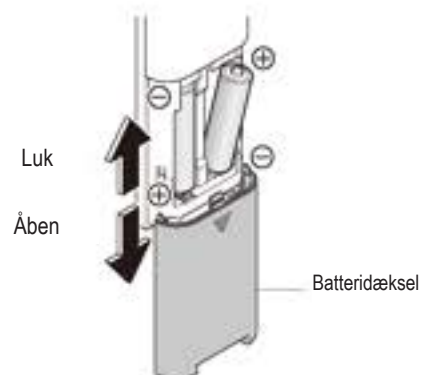

- Når batterierne er sat korrekt i, vises temperaturværdierne på fjernbetjeningens display (bagsiden).
→ Hvis temperaturniveauerne ikke vises, skal du udføre trin 3 i "Sprogindstillinger" på side 56.
- Displayet slukkes, hvis der ikke trykkes på nogen knap på fjernbetjeningen i mere end 60 sekunder.

3 Sæt fjernbetjeningen i holderen.

■ Oplysninger om batterierne

- Brug alkaliske tørrellebatterier.
- Følg "Sikkerhedsanvisningerne" for at forhindre, at batterierne brister eller lækker væske. (Side 6, 8)

Når fjernbetjeningen er fastmonteret (for at undgå tyveri)

1 Fjern skruen fra holderen.

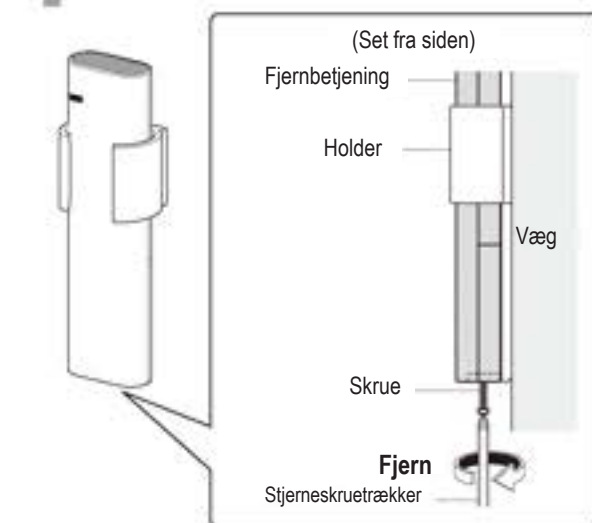

2 Tag fjernbetjeningen ud af holderen.

■ Fastgør fjernbetjeningen igen

- Spænd skruen.
(Overdreven tilspænding kan beskadige delene, som fx holderen.)

2. Tænd enheden

1 Tænd for strømafbryderen på fordeleren.

- Dysen kører frem og tilbage.

2 Se efter, om "Power"-LED'en lyser.

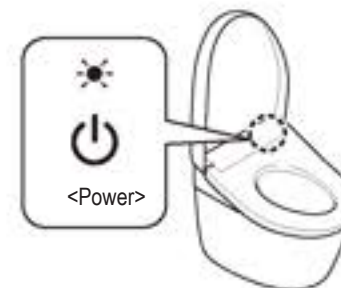

<Hvis "Power"-LED'en ikke lyser>

- (1) Fjern dækslet på venstre side af udstyret, og sæt afbryderen på "ON".

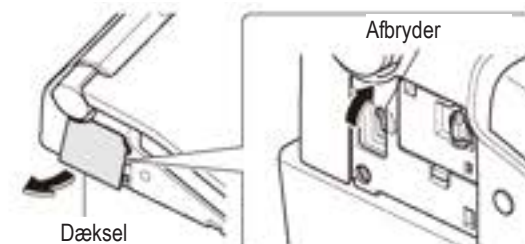

- (2) Sæt dækslet på igen. (Side 29)

<Hvis "Power"-LED'en ikke lyser, selvom afbryderen står på "ON">

- Tænd for "strømmen" ved at trykke på "ON" på fjernbetjeningen.

Udføres på fjernbetjeningens bagside

- Tryk på knappen "ON/OFF" i 3 sekunder eller længere

Udføres på fjernbetjeningens forside

- Anbefales, hvis fjernbetjeningen er permanent installeret, for at forhindre tyveri.

- Tryk på knappen "Oscillerende rengøring" i cirka 10 sekunder eller længere.

For at slukke for enheden ved hjælp af "OFF"

Fjern dækslet på venstre side af enheden, og sæt afbryderen på "OFF".

- "Power"-LED'en slukker.



Dæksel

Afbryder

Dæksel

Afbryder

Dæksel

Afbryder

Dæksel

Afbryder

3. Åbn lukkeventilen

1 Åbn lukkeventilen helt.

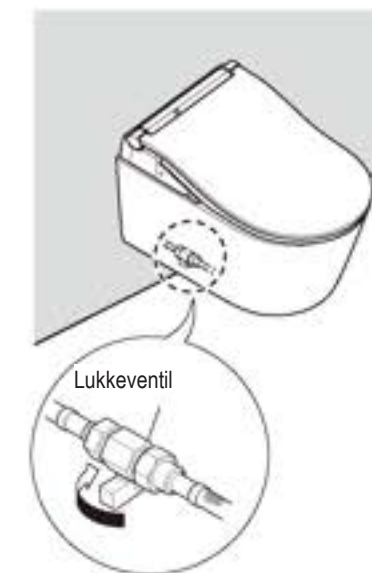

Grundlæggende betjening

Brug knapperne på fjernbetjeningen. Når enheden modtager signalet, lyder der et bip.

• Funktioner, der aktiveres, når der trykkes på en knap under "Rengøring af bagdelen", "Blid rengøring af bagdelen" eller "Intimrengøring".

Vejledning

• Når du sidder helt ned på toiletsædet, er det lettere at justere dysens position; dette reducer stænk.

"Oscillerende rengøring"

Dysen bevæger sig frem og tilbage for at rengøre din bagdel grundigt.

• Indstillingen skifter mellem tændt og slukket, hver gang der trykkes på knappen.

"Massagerengøring"

Rengøringen udføres med et vandtryk, der pulserer mellem blødt og kraftigt.

• Indstillingen skifter mellem tændt og slukket, hver gang der trykkes på knappen.

"Dyserengøring"

Dysen rengøres med "ewater+".

• Dysen rengøres automatisk efter brug af rengøringsfunktionen (rengøring af bagdel, intimrengøring osv.). (Side 18)

Skyl *1

"Stort skyl"
Udløser det store skyl.

"Lille skyl"
Udløser et lille skyl.

Åben og luk

"Åbning og lukning af toiletsædet"
Åbner og lukker toiletsædet.

Vejledning

Når du indstiller funktionen "Åben/Luk automatisk" til "OFF":

- Åbnes og lukkes toilettets låg, når du trykker på knappen.
- Tryk på knappen i mere end et (1) sekund for at åbne / lukke toiletsædet.

Stop

"Stop"
Funktionerne stoppes.

Rengøring

"Rengøring af bagdelen"
Din bagdel gøres ren.

"Skånsom rengøring af bagdelen"
Din bagdel renses med et blidt vandtryk.

• Indstillingen skifter mellem og , hver gang du trykker på .

"Intimrengøring"
Virker som et dame-bidet.

Tørring

"Varmlufttørring"
Din bagdel tørres.

- Når du swiper på fjernbetjeningens forside kan du tilpasse funktionerne "Indstil vandtryk", "Indstil dyseposition" og "Personlige indstillinger".

• Funktioner, der aktiveres, når der trykkes på en knap under "Rengøring af bagdelen", "Blid rengøring af bagdelen" eller "Intimrengøring".

Vejledning

• Når du sidder helt ned på toiletsædet, er det lettere at justere dysens position; det reducer stænk.

"Justering af vandtrykket"

— +

Du kan vælge mellem 5 niveauer af vandtryk.

• Indstillingen ændres med et niveau, hver gang du swiper til venstre eller højre.

[-] Svagere

[+] Stærkere

• Når du har swipet, for at ændre indstillingen "Indstil vandtryk", lyser den indstillede position i 10 sekunder.

• Der lyser en LED i cirka 10 sekunder, for at indikere den aktuelle indstilling, når der trykkes på en af rengøringsknapperne (rengøring af balder, blid rengøring af bagdelen, intimrengøring).

"Justering af dysens position"

▲ ▼

Du kan vælge mellem 5 niveauer, som ændrer dysepositionen fra bagest til forrest.

• Indstillingen ændres et niveau, hver gang du stryger til venstre eller højre.

[▲] Dysen fremad

[▼] Dysen bagud

• Når du har swipet for at ændre indstillingen "Indstil dysens position", lyser den indstillede position i 10 sekunder.

• Der lyser en LED i cirka 10 sekunder, for at indikere den aktuelle indstilling, når der trykkes på en af rengøringsknapperne (Rengøring af bagdelen, blid rengøring af bagdelen, intimrengøring).

"Personlige indstillinger"

1 2 Du kan gemme "Vandtryk", "Dyseposition" og "varmtvandstemperatur" som du vil.

- Gem indstilling → side 60
- Brug

(Swipe til venstre) (Swipe til højre)

Tryk på eller og derefter på knappen til den rengøring, der skal bruges.

- LED'erne til "Dyseposition" og "Vandtryk" lyser i deres indstillingsposition i cirka 10 sekunder, og displayet "Varmtvandstemperatur" blinker.

* 1 Bortset fra TCF801CG

* 2 fjernbetjeningssendere (foran, øverst)

Grundlæggende betjening

Menuskærm

Dette afsnit er en oversigt over de indstillinger, der kan konfigureres med fjernbetjeningen.

- Du finder detaljerede forklaringer på de tilsvarende sider.

Fjernbetjeningens bagside

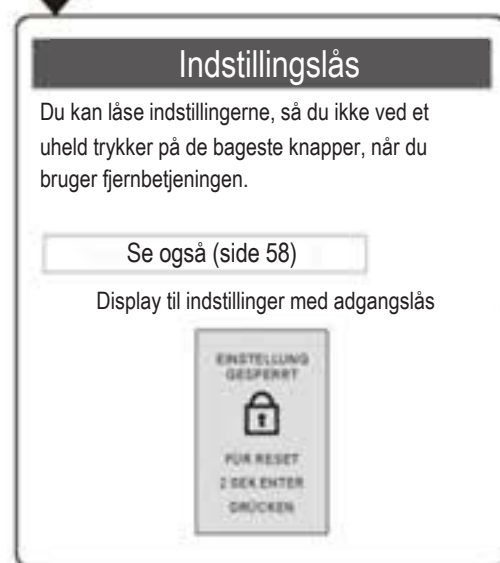
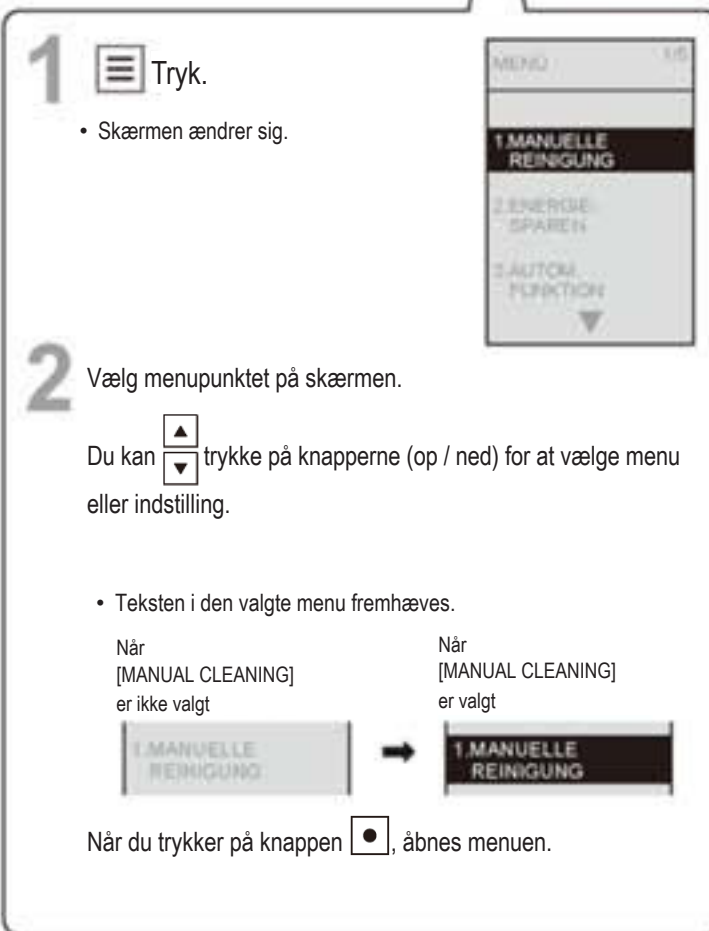
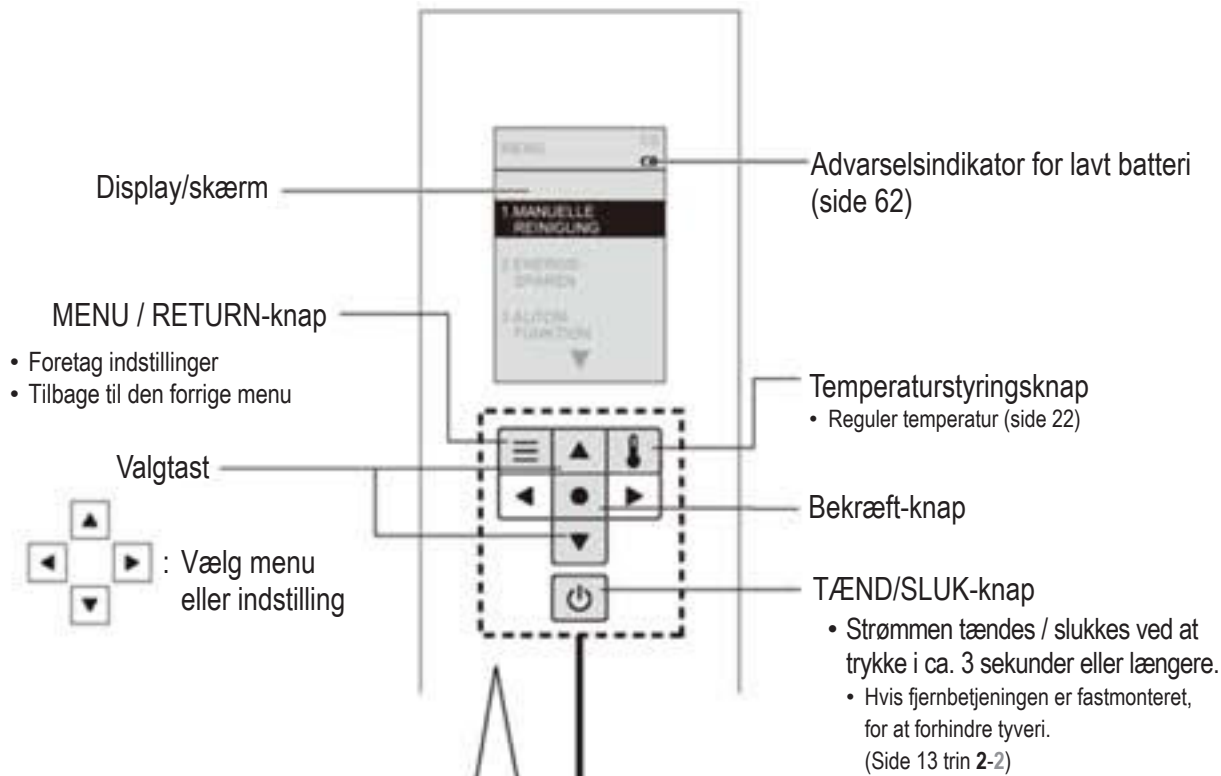

Du kan indstille alt, som du ønsker

Hvis du vil gå tilbage til den forrige menu, skal du trykke på knappen ☰.

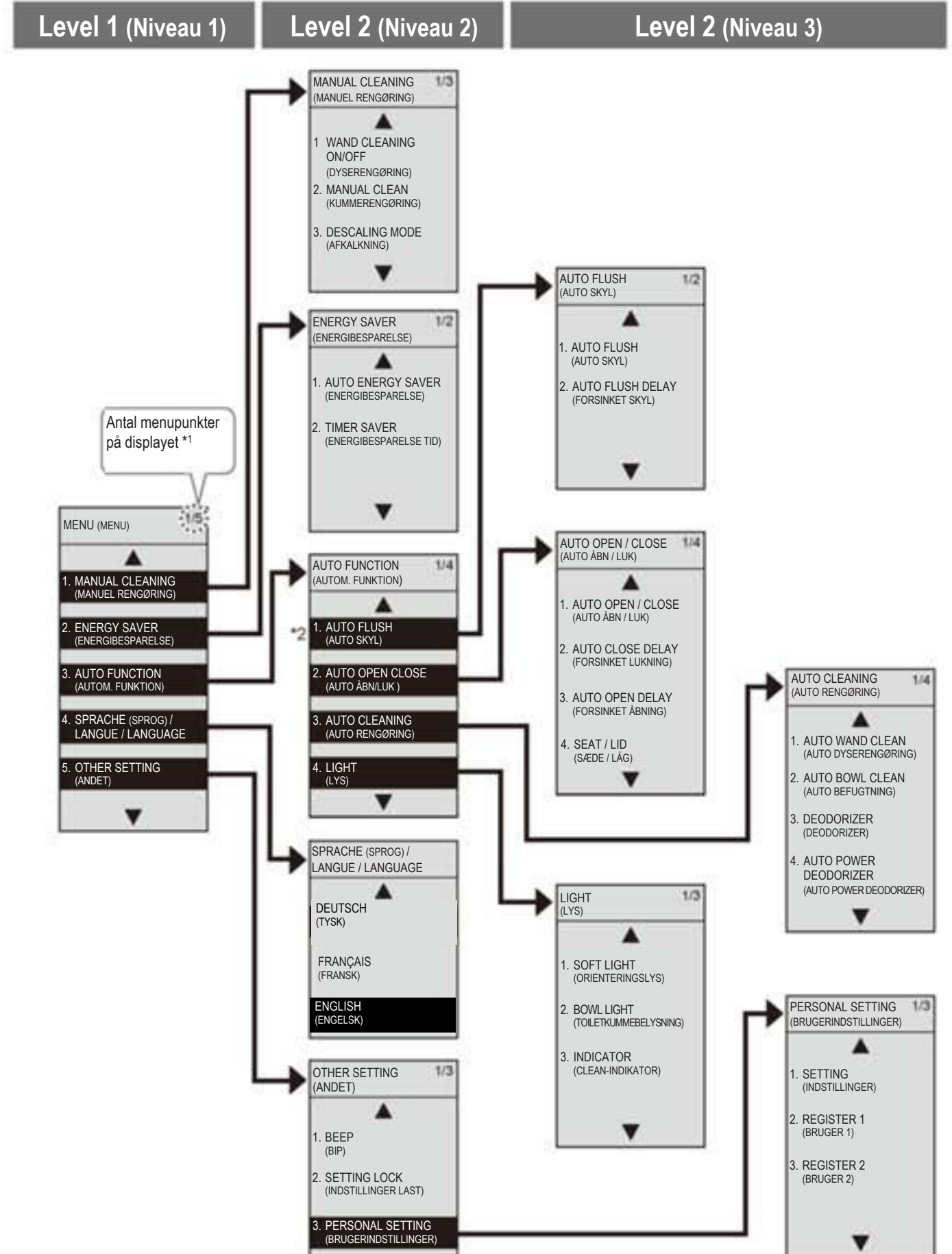

Automatiske funktioner

Selvrensende funktioner

"ewater+"^{*1} bruges til automatisk rengøring af dysen og toiletkummen.

- Betjeningen ved fabriksindstillingen er beskrevet nedenfor.

Når du nærmer dig



Når du sætter dig ned^{*2}



Når du rejser dig op^{*2}



Lyser for at indikere, at "CLEAN"-funktionerne er aktive.

WC'ets indvendige belysning

Lyser for at indikere, at den automatiske befugtning af kummen og den automatisk dyserengøring er aktiv.



CLEAN-indikator

Lyser for at indikere, at den selvrensende funktion er aktiv.

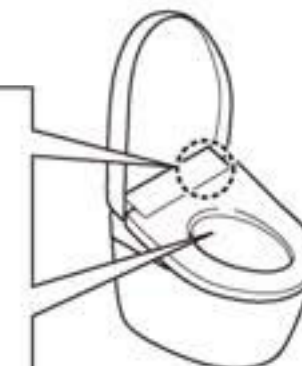
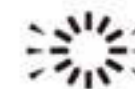

Vejledning

Indstillinger

Lugten i toiletkummen renses

DEODORIZER



Starter DEODORIZER



Starter AUTO POWER DEODORIZER (Efter ca. 10 sekunder) → Slukkes efter ca. 60 sekunder

- **Luftrengøringsfilteret kræver regelmæssig vedligeholdelse.** (Side 31)

- "DEODORIZER" ON/OFF
- "AUTO POWER DEODORIZER" ON/OFF (Side 52 for alle)

Dysen rengøres med "ewater+"^{*1}.

Automatisk dyserengøring



Renser automatisk dysen (Efter ca. 25 sekunder) Kun ved brug af rengøringsfunktionerne. → Dysen føres ud og "ewater+"^{*1} føres ud af dysens kobling

- Hvis rengøringsfunktionerne (rengøring af bagdel og intimrengøring osv.) ikke er blevet brugt i 8 timer, vil dysen automatisk blive gjort ren. (Der kommer vand ud omkring dysen.)

- "automatisk dyserengøring" ON/OFF (Side 50)

Renser automatisk toiletkummen med "ewater+"^{*1}

Automatisk befugtning af kummen

Befugtning med vand → Der sprøjtes vand i toiletkummen, så smuds ikke så let sidder fast.



Eftersprøjtning (Efter automatisk dyserengøring) Hvis rengøringsfunktionerne ikke bruges, starter eftersprøjtningen efter ca. 25 sekunder. → "ewater+"^{*1} Tågen sprøjtes ud i toiletkummen.

- For- og eftersprøjtning udføres ikke, når toiletsædet står åbent.
- Når eftersprøjtningen er færdig, fungerer forsprøjtningen først igen efter 90 sekunder.
- Hvis den selvrensende funktion (rengøring af bagdel og intimrengøring osv.) ikke bruges i cirka 8 timer, sprøjtes der automatisk tåge ud i toiletkummen.

- "automatisk befugtning af kummen" ON/OFF (Side 50)

WC'ets indvendige belysning



Lyser, når der fugtes med vand



Lyser under den automatiske dyserengøring og befugtning med "ewater+".

- "WC'ets indvendig belysning" ON / OFF (Side 54)

CLEAN-indikator



(Lyser op)

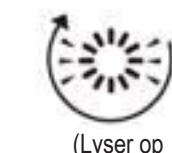

(Lyser op i cirkler)

- Lyser kontinuert eller cyklisk, når "automatisk dyserengøring", "automatisk kummebefugtning" eller "AUTO POWER DEODORIZER" udføres. (Lyser kun, når toiletsædet ikke er i brug)

- "CLEAN-indikator" ON / OFF (Side 54)

"ewater+" kan også aktiveres via knappen på fjernbetjeningen.

Til dysen



"Dyserengøring" Tryk på tasten.



(Der kommer vand ud omkring dysen.)

- Rengøring af dysen, når den er ført ud. → "Manuel rengøring af dysen" (side 30)

Til toiletkummen (befugtning i kummen)

1 Tryk.

2 Vælg [MANUAL CLEANING].

Tryk.

3 Vælg [BOWL CLEANING].

Tryk.

(ewater+" tågen sprøjtes ud i toiletkummen.)

Vejledning

- Kan ikke bruges, når dysen er ført ud, eller når du sidder på toiletsædet.

*1 Hvad er "ewater+" ?

Vandet indeholder hypoklorsyre, der dannes fra kloridionerne i forsyningsvandet. Det bruges i stort omfang til fx rengøring og desinfektion af fødevarer, forbrugsvarer og sutteflasker.

- Brøndvand har muligvis ikke den ønskede effekt. (Da det kun indeholder få kloridioner.)
- "ewater+" bidrager til at reducere snavs på overfladerne. Det betyder dog ikke, at man ikke længere skal udføre almindelig rengøring
- Effekten og varigheden afhænger af brugsmiljøet og betingelserne.

* 2 Der kommer vand ud omkring dysen.

Automatiske funktioner Praktiske funktioner

Der findes flere automatiske funktioner.

- Betjeningen ved fabriksindstillingen er beskrevet nedenfor.

Når du nærmer dig



Når du sætter dig ned



Når du står op



Når du fjerner dig



■ Vejledning

■ Indstillinger

Automatisk skyl **Automatisk skyl*1**

Ved brug af toiletsædet



Toilettet skylles.
(Efter ca. 10 sekunder)

Ved stående brug



Toilettet skylles.
(Udfører et "lille skyl" ca. 3 sekunder efter, at brugeren har flyttet sig ca. 30 cm væk fra toiletsædet.)

- Skulleautomatikken er ikke tilgængelig i følgende tilfælde.
 - Cirka 60 sekunder efter et skyl. (Skyl med fjernbetjeningen efter 60 sekunder).
- Hvis du sidder på toiletsædet eller står foran toiletkummen i mindre end 6 sekunder. (Skyl med fjernbetjeningen.)
- Skylningen afhænger af, hvor længe du bliver på toiletsædet.
 - Ca. 6 til 30 sekunder: "Lille skyl"
 - Cirka 30 sekunder eller længere: "Stort skyl"

- "Automatisk skyl" ON / OFF
- "Automatisk skylleforsinkelse" (5 sekunder, 10 sekunder eller 15 sekunder) (Side 44 for alle)

Automatisk åbning af toiletlåget

Automatisk åbning / lukning

Ved brug af toiletsædet



Toiletlåget åbnes



Lukker toilettets låg (efter ca. 90 sekunder)

Ved stående brug



Toiletlåget åbnes

Åben toiletsædet med fjernbetjeningen.



Toilettets låg og sæde lukkes.
(Cirka 90 sekunder efter, at brugeren er gået ca. 30 cm væk fra toiletsædet.)

- Hvis toiletsædet lukkes med fjernbetjeningen eller manuelt, kan det ikke åbnes automatisk i 15 sekunder derefter. (Åbn og luk det manuelt.)
- Hvis du ikke sidder på toiletsædet, eller hvis du kun sidder eller står et øjeblik foran toiletkummen, tager det cirka 5 minutter, før låget lukkes automatisk.

- "Automatisk åbning / lukning af låget" ON / OFF
- "Forsinket automatisk lukning" (25 sekunder eller 90 sekunder) (Side 46 for alle)
- "Forsinket automatisk åbning" (15 sekunder, 30 sekunder eller 90 sekunder)
- "Sæde/låg" (låg/sædelåg • Låg) (side 48 for dem alle)

Belys badeværelset med et blødt lys

Blødt lys

Lyser i mellemtilstand



Lyser i stærk tilstand



Lyser i mellemtilstand (Cirka 90 sekunder)



Lyser i svag tilstand (Går ud efter ca. 5 sekunder.)



- "Blødt lys" ON / OFF (Side 54)



* 1 Bortset fra TCF801CG

Temperaturstyring Varmt vand, toiletsæde, tørring

Du kan vælge mellem fem forskellige temperaturniveauer, fra høj til lav eller stille den til "OFF".

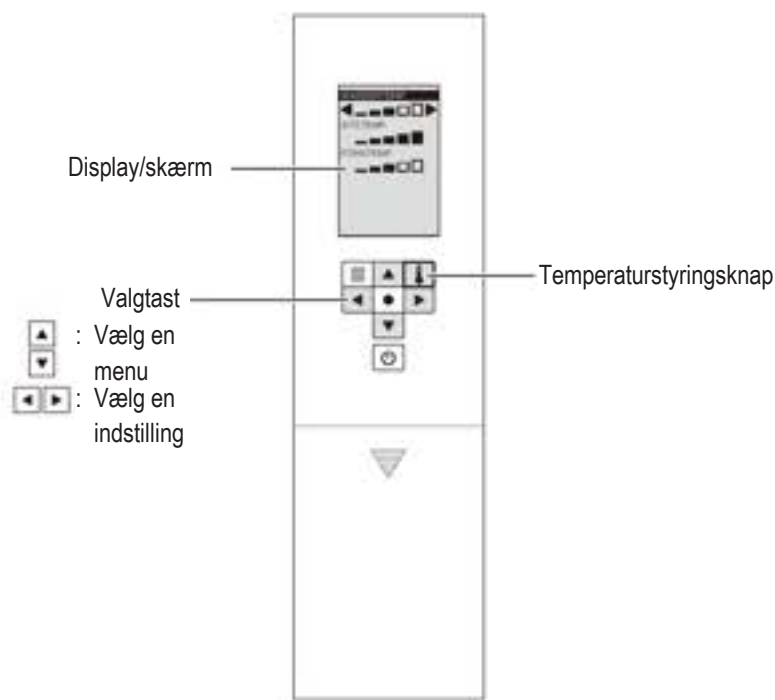
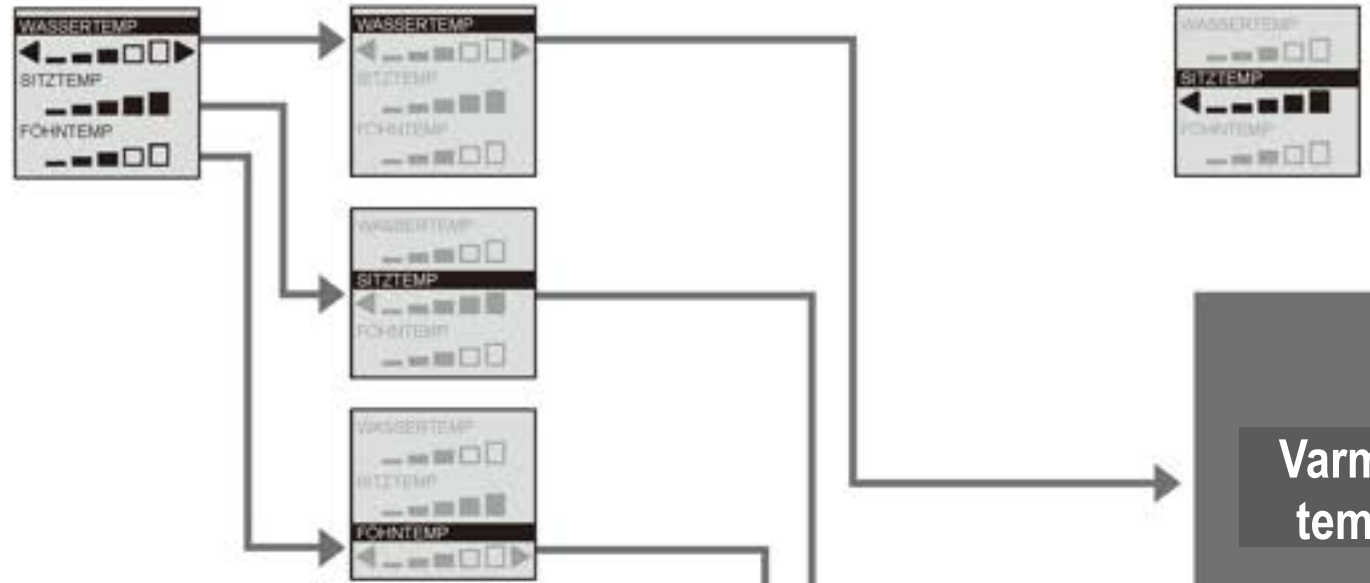
- 1** Tag fjernbetjeningen ud af holderen.
 - Når fjernbetjeningen er låst for at forhindre tyveri. (Side 12)
- 2**  tryk.
- 3**  Vælg den menu, der skal indstilles. 
- 4**   Vælg temperaturniveau.
- 5** Placer fjernbetjeningen i holderen.
 - Når fjernbetjeningen er låst for at forhindre tyveri. (Side 12)

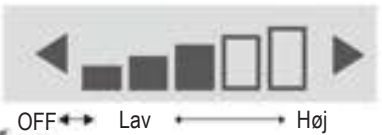

Varmtvands-temperatur	 <p>tryk, indtil [OFF] vises.</p>
Toiletsædets temperatur	 <p>tryk, indtil [OFF] vises.</p> <ul style="list-style-type: none"> • Når den stilles til "OFF", slukkes "sæde"-LED'en på hoveddisplayet.
Tørreluftens temperatur	 <ul style="list-style-type: none"> • "Tørring" kan ikke skiftes til "OFF".

*1 For at undgå kondens, falder vandtemperaturen ikke under 20 °C, selv når den er sat til "OFF".

- Hvis temperaturjusteringen ikke opvarmer toiletsædet. → Er den energibesparende funktion tændt? (Side 24)

FORSIGTIG

- Hvis der ikke trykkes på nogen knap i cirka 60 sekunder under indstillingen, slukkes displayet. Hvis du ikke har afsluttet indstillingen, skal du starte fra trin 2.

Energisparefunktioner

Type

Du kan vælge "Automatisk energibesparelse", "Automatisk energibesparelse+" eller "Tidsstyret energibesparelse".

For at spare energi, sænkes toiletsædets temperatur (eller stilles til "OFF").

- "Automatisk energibesparelse" tager cirka 10 dage om at genkende de perioder, hvor toiletsædet aldrig eller sjældent bruges.

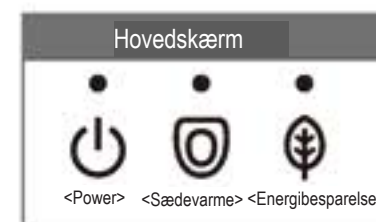

Type	Situation	Energibesparelsen er tændt		Når den energibesparende funktion er tændt		Morgen				Eftermiddag				
		Hovedskærm		Toiletsædets varmfunktion		0	4	6	8	5	9	0		
Automatisk energibesparelse	Du ønsker, at produktet automatisk sparer energi. Produktet husker perioder med sjælden brug og sænker automatisk toiletsædetemperaturen.			Lyser (Grøn)	Lyser (orange)	LAV	Eksempel: Sjældent brugt fra kl. 21.00 til 06.00. Forudindstillet temperatur ¹							
Automatisk energibesparelse+	Du vil gerne spare mere energi Ud over funktionen "Automatisk energibesparelse," slukkes toiletsædets varmfunktion automatisk i de perioder, hvor toiletet ikke bruges.			Lyser (orange)	Lyser (orange)	LAV OFF	Eksempel: Ikke brugt fra kl. 0.00 til 04.00. Forudindstillet temperatur ¹							
Tidsstyret energibesparelse	Hvis du kun vil spare energi i det forudindstillede tidsrum. (6 timer, 9 timer) Så snart tiden er indstillet, slukkes toiletsædets varme automatisk dagligt i den indstillede periode.			Lyser (Grøn)	Lyser (orange)	OFF	Eksempel: Indstillet fra 8.00 til 17.00 Forudindstillet temperatur ¹							
Tidsstyret energibesparelse / Automatisk energibesparelse / Automatisk energibesparelse+	Du sparer en masse energi med "Automatisk energibesparelse" og "Tidsstyret energibesparelse". Hvis "Tidsstyret energibesparelse" og "Automatisk energibesparelse / Automatisk energibesparelse+" er aktiveret, aktiveres "Automatisk energibesparelse / Automatisk energibesparelse+" så snart "Tidsstyret energibesparelse" er inaktiv.			OFF	Lyser (Grøn)	LAV OFF	Eksempel: Når "Tidsstyret energibesparelse" og "automatisk energibesparelse+" bruges sammen Forudindstillet temperatur ¹							

Selv hvis den energibesparende funktion er tændt (dvs. opvarmningen af toiletsædet er sat til "Lav" eller "OFF"), opvarmes toiletsædet for at justere temperaturen inden for 15 minutter. (LED-indikatoren på det primære display går tilbage til tilstanden med den aktiverede energibesparelse.)

*1 Toiletsædetemperaturen, som blev indstillet på side 22.

*2 Den periode, hvor toiletsædets varme er indstillet til "Lav".

*3 Den periode, hvor toiletsædets varme er indstillet til "OFF".

Indstilling af energibesparelser Side 26 og 27

Energisparefunktioner

Personlige

Indstil starttidspunktet for "Tidsstyret energibesparelse".

- 1 Tryk.
- 2 Vælg [ENERGY SAVER].

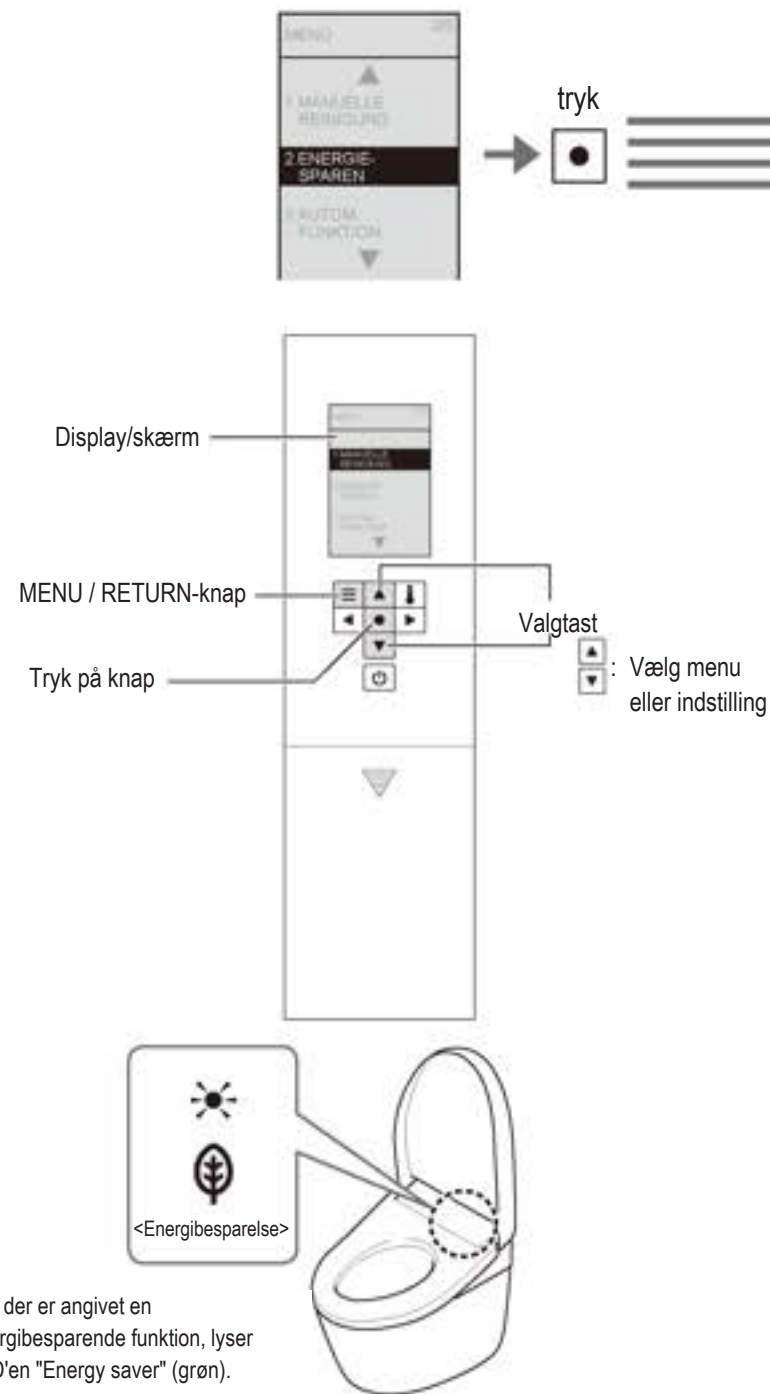

Når der er angivet en energibesparende funktion, lyser LED'en "Energy saver" (grøn).

FORSIGTIG

- Hvis der ikke trykkes på nogen knap i cirka 60 sekunder under indstillingen, slukkes displayet. Hvis du ikke har afsluttet indstillingen, skal du starte fra trin 1.

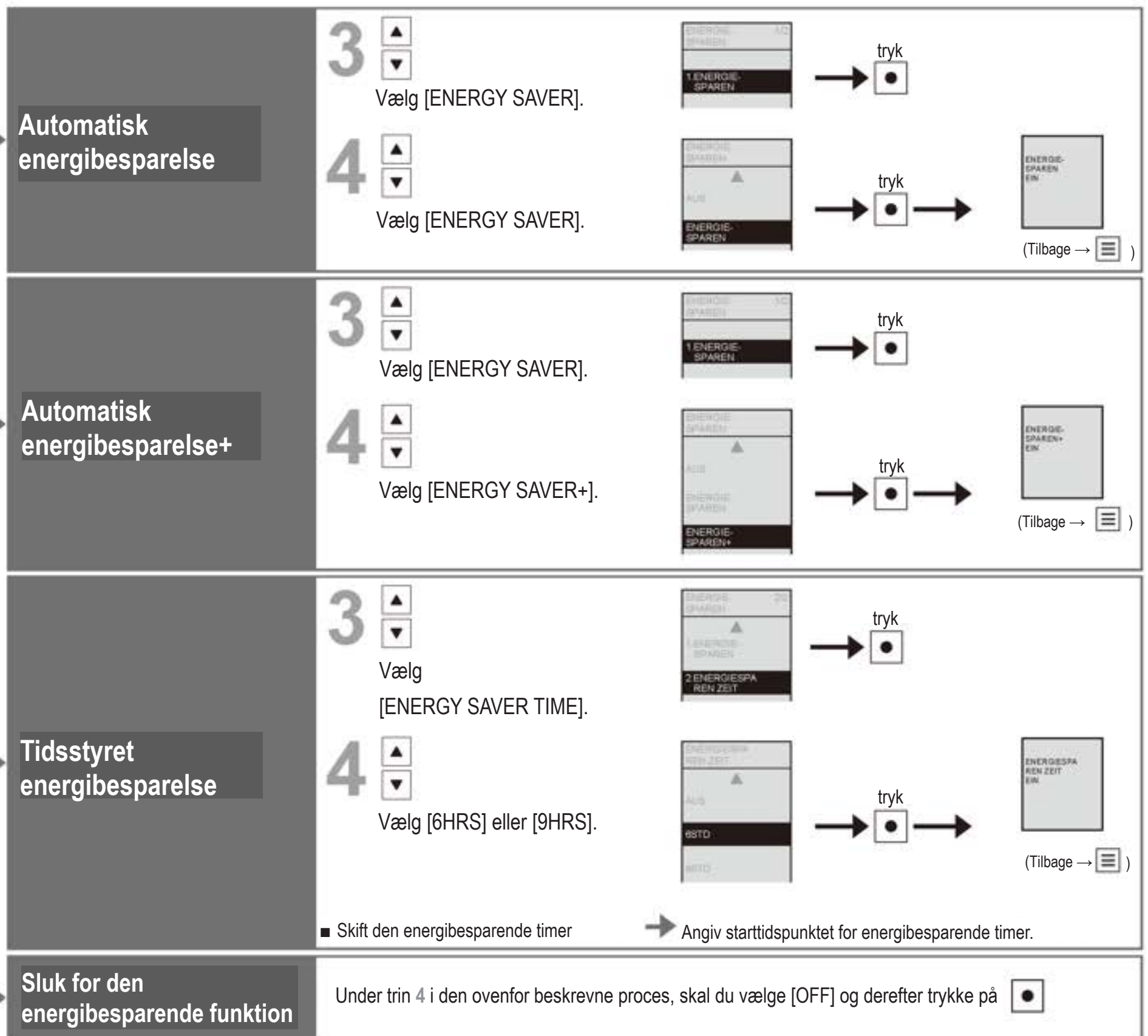

Vedligeholdelse

⚠ PAS PÅ

! Drej altid afbryderen til OFF (sluk), før service eller kontrol.
(Ellers kan der opstå elektriske stød eller funktionsfejl, hvilket kan føre til ophør af driften.)

For en sikkerheds skyld skal du sætte afbryderen på "OFF" inden vedligeholdelsen.*1*2

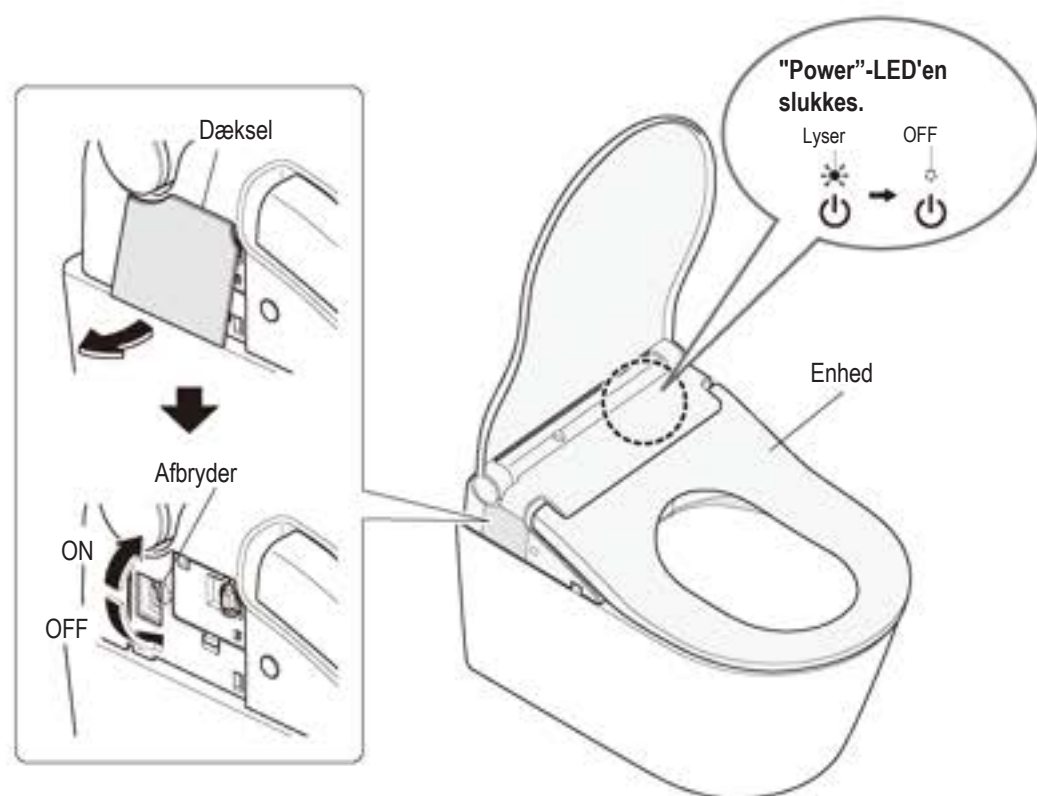

Undgå at bruge tørre klude eller toiletpapir på plastdelene.
(Det kan forårsage skader.)



*1 Undtagen ved brug af "manuel dyserengøring", "afkalkningstilstand" eller "dysehoved".

*2 Når du har sat strømafbryderen til "ON", åbnes toiletlåget ikke automatisk i cirka 10 til 60 sekunder.
(Årsag: Toiletlåget forbereder sig på driften.) I dette tidsrum skal du åbne og lukke låget manuelt.

Enhed

Enhed (Ca. hver dag)



Blød klud, fugtet med vand



- Toiletpapir
- Tør klud
- Nylonskurebørste
(Det kan forårsage skader.)

1 Fjern dækslet på venstre side af enheden, og sæt afbryderen på "OFF". (Side 28)

2 Tør af med en blød klud, der er fugtet med vand og vredet grundigt.

■ Når det er meget snavset

- Tør af med en blød klud, der er fugtet i fortyndet, neutralt rengøringsmiddel, og tør derefter af med en klud, der er fugtet med vand.



• Neutralt vaskemiddel



- Fortyndingsmiddel
- Benzen/Benzin
- Pulverformet rengøringsmiddel

3 Sæt afbryderen på ON. (Side 28)

- "Power"-LED'en lyser.

4 Sæt dækslet på igen.



Advarsel!

- Dette produkt er en elektrisk enhed. Der må ikke trænge vand ind i det, og der må ikke komme noget rengøringsmiddel ind i mellemrummet mellem enheden og toiletkummen. (Det kan beskadige plastdelene eller forårsage funktionsfejl.)
- Hvis du bruger toilettens, når du rengør toilettet, skal du skylle det af inden for 3 minutter og lade toiletsædet og toiletlåget stå åbent.
- Tør eventuelle rester af toilettens af toiletkummen. (Hvis der kommer damp fra toilettens i udstyret, kan det forårsage funktionsfejl.)
- Undgå at trykke eller trække for kraftigt på eller i dækslerne omkring dysen. (Det kan forårsage skader eller fejl.)
- Tør bagsiden af toiletsædet og toiletsædets dæmper af med en blød klud, der er fugtet med vand og vredet grundigt. (Ellers kan opbygningen af snavs medføre misfarvninger.)
- Tør vanddråber af, så der ikke er nogen tilbage på toiletsædet. (Ellers kan sædesensorens funktion blive forringet.)

Dyse (Cirka en gang om måneden)

<Hvis du bemærker forurening (manuel rengøring af dysen)>



Blød klud, fugtet med vand



Toiletpapir osv.
(Det kan forårsage skader.)

1 Dysen føres ud.

Udføres på fjernbetjeningens bagside

(1) tryk.

(2) Vælg [MANUAL CLEANING].

tryk.

(3) Vælg [NOZZLE CLEANING].

tryk.

Udføres på fjernbetjeningens forside

• Anbefales, hvis fjernbetjeningen er permanent installeret, for at forhindre tyveri.

(1) Tryk på "Stop"-knappen i ca. 10 sekunder eller mere.
• Hovedenheden bipper.

(2) Tryk på knappen "Intimrengøring" i ca. 3 sekunder eller længere.

2 Tør af med en blød, fugtig klud.

• Brug ikke overdreven træk- eller trykkraft på dysen.
(Det kan forårsage skader eller fejl.)

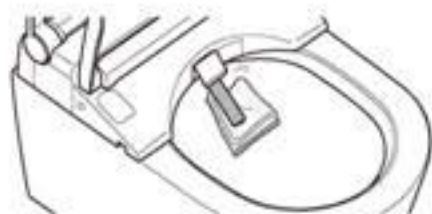

3 Tryk på "Stop" på forsiden af fjernbetjeningen.

• Dysen føres ind.
• Der kommer vand ud omkring dysen.

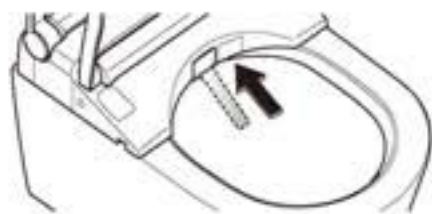

Luftrengøringsfilter (Cirka en gang om måneden)

1 Fjern dækslet på venstre side af enheden, og sæt afbryderen på "OFF". (Side 28)

2 Fjern luftrengøringsfilteret.
• Tag fat i grebet og træk udad.
• Undgå at trække for hårdt. (Det kan forårsage skader eller fejl.)

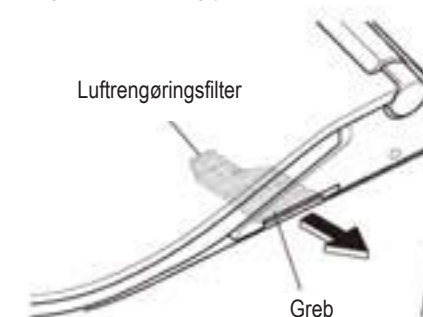

3 Kan fx. rengøres med en tandbørste.
• Når der skylles med vand, skal du tørre det fuldstændigt, før du monterer det igen.



4 Monter luftfilteret.

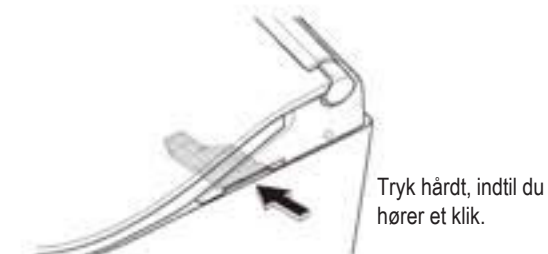

5 Sæt afbryderen på ON. (Side 28)
• "Power"-LED'en lyser.

6 Sæt dækslet på igen. (Side 29)

Mellemrum mellem hovedenheden og toiletkummen (Ca. en gang om måneden)

Du kan tage hovedenheden af for at rengøre toiletkummen overside og bunden af hovedenheden.

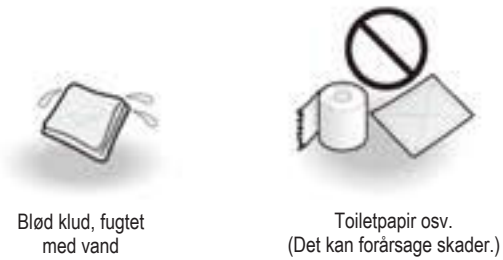

1 Fjern dækslet på venstre side af enheden, og sæt afbryderen på "OFF". (Side 28)

Hvis afbryderen ikke er sat til "OFF", kan det påvirke enhedens drift, eller enheden kan forårsage en funktionsfejl eller et elektrisk stød.

2 Fjern hovedenheden (Der sidder en sikkerhedslinje på undersiden af hovedenheden).
• Træk hovedenheden mod dig, mens du trykker på "Knappen, der fjerner hovedenheden".

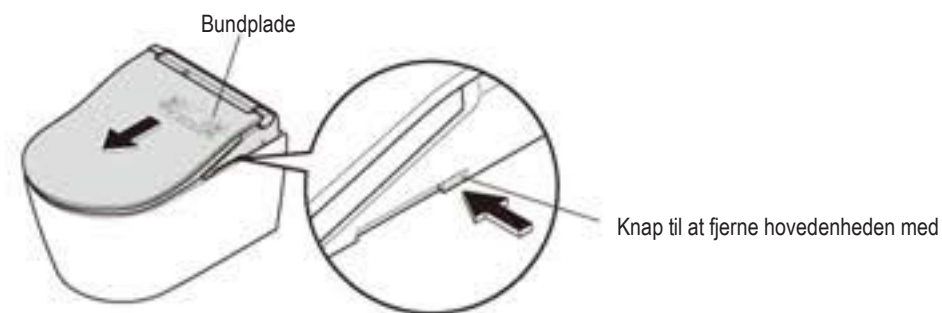

Advarsel! • Træk ikke i hovedenheden med unødvendig kraft (Hovedenheden sidder fast på bundpladen med en sikkerhedslinje.)

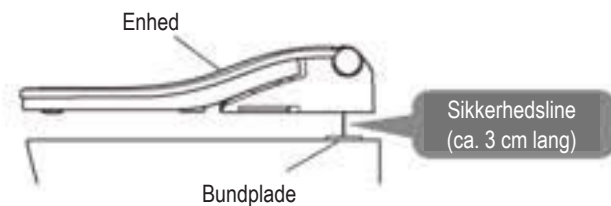

3 Rens toiletkummens overside og hovedenhedens underside.
• Tør af med en blød klud, der er fugtet i fortyndet, neutralt rengøringsmiddel. Tør derefter af med en klud, der er fugtet i vand, så der ikke er noget rengøringsmiddel tilbage.

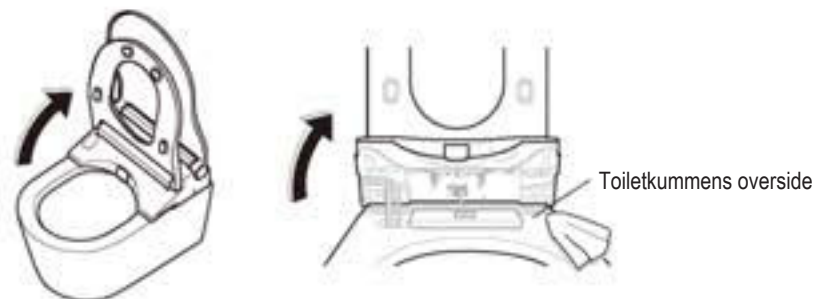

Mellemrum mellem hovedenheden og toiletkummen (Ca. en gang om måneden) (Fortsat)

4 Sæt hovedenheden på.
(1) Løft hovedenheden op, og sænk den lige ned, mens du fører netledningen og vandforsyningen ind i åbningen på toiletkummen.

Advarsel!

- Undgå at klemme netledningen.
- Bøj ikke vandforsyningen for meget.



(2) Juster hovedenheden, så den sidder midt på bundpladen, og tryk den godt fast på bundpladen, til du hører et klik.

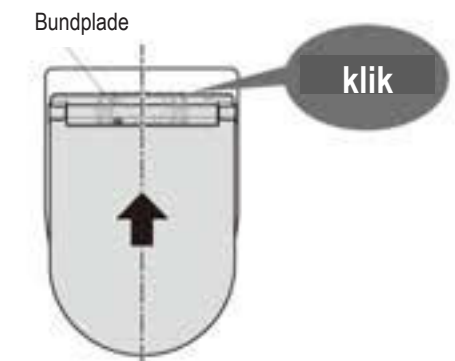

⚠ FORSIGTIG

! Skub hovedenheden på plads på bundpladen, til du hører et klik. (Ellers kan der opstå skader, hvis hovedenheden løsner sig.)

Når du har sat den fast, skal du tjekke, at hovedenheden ikke løsner sig, når du trækker i den.

5 Sæt afbryderen på ON (til). (Side 28)
• "Power"-LED'en lyser.

6 Sæt dækslet på igen. (Side 29)

Vedligeholdelse

Mellemrum mellem hovedenheden og toiletlåget

Mellemrum mellem hovedenheden og toiletlåget (Ca. en gang om måneden)

Låget kan fjernes, så man kan foretage en grundig rengøring.



Blød klud, fugtet med vand



Toiletpapir osv. (Det kan forårsage skader.)

1 Fjern dækslet på venstre side af enheden, og sæt afbryderen på "OFF". (Side 28)

2 Fjern toiletlåget. Træk først siden opad og derefter (A) til siden (B).

3 Tør af med en blød klud, der er fugtet med vand og vredet grundigt.

4 Sæt toiletlåget på igen.

Kør først (C) og derefter (D) på kontaktstifterne.
* Brug ikke overdreven kraft.

5 Sæt afbryderen på ON (til).
(Side 28)
• "Power"-LED'en lyser.

6 Sæt dækslet på igen.
(Side 29)

7 Åbn og luk toiletlåget for at kontrollere, at det er sat korrekt på igen.

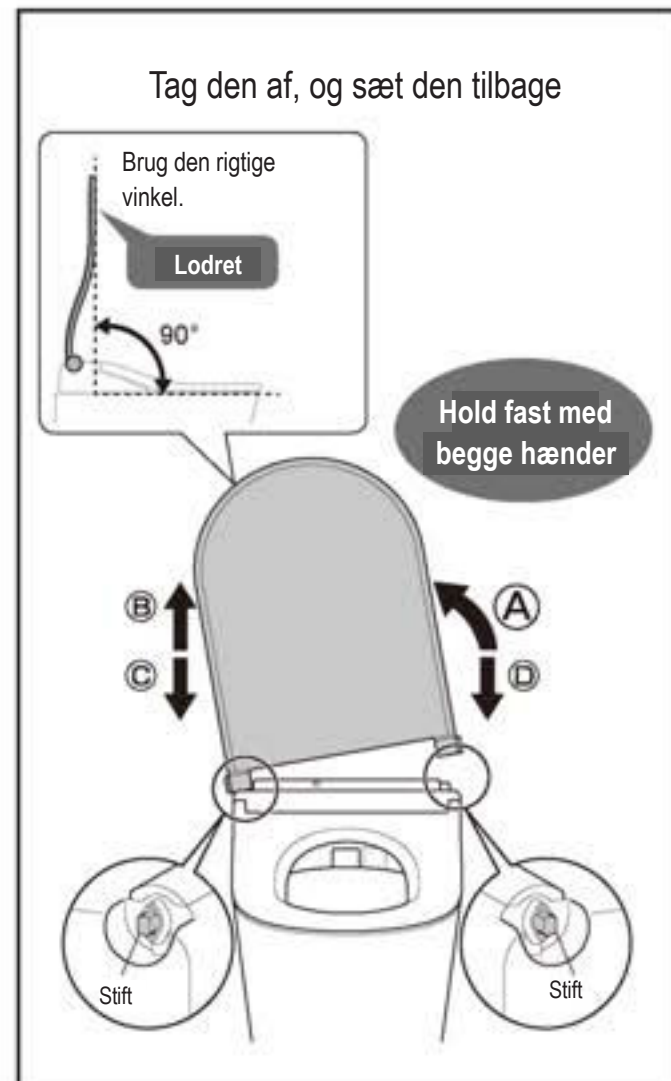

Afkalkningstilstanden

Afkalkningstilstand <Hvis du har mistanke om, at vandtrykket er faldet>

<Når "Power"-LED'en (orange) og "Energy saver"-LED'en (orange) blinker>



Blinker (orange)



<Power>

Blinker (orange)



<Sædevarme>

<Energibesparelse>

Udfør

Afkalkningstilstanden

Undlad at udføre en afkalkning, når hovedenheden er fjernet. Det kan medføre fejl på enheden.

Medfølgende hjælpemidler



Målebæger (medfølger)



Tragt (medfølger)

Afkalkningsmidler (specificeret af TOTO)

Advarsel!

- Brug et af følgende afkalkningsmidler med en specificeret koncentration. (Ellers kan der opstå skader)
- Hvis du gerne vil bruge andre afkalkningsmidler, skal du ringe til os på det telefonnummer, der er angivet på bagsiden af denne vejledning.

Produkt navn	Producent
Sidol® Universalt afkalkningsmiddel (væske)	Henkel AG & Co. KGaA
Bref POWER® Universalt afkalkningsmiddel (væske)	
Oust® UNIVERSALAFKALKER (væske)	

Produkt navn	Producent
swiril® Anti Calc Bio Power Koncentrat	Melitta Group
swiril® Anti Calc Bio flydende	

Fortyndingsmetode

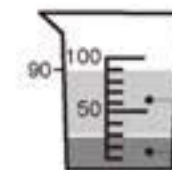

Vand (60)

Afkalkningsmiddel (30)

Kom de to væsker i bægere, og bland dem

■ Hvis der ikke er noget målebæger

Brug et rent bæger og fortynd 30 ml afkalkningsmiddel med 60 ml vand.

Fortyndingsmetode

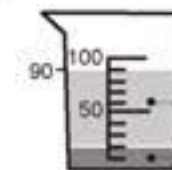

Vand (70)

Afkalkningsmiddel (20)

Kom de to væsker i bægere, og bland dem

■ Hvis der ikke er noget målebæger

Brug et rent bæger og fortynd 20 ml afkalkningsmiddel med 70 ml vand.

[SIDOL], [Bref POWER] og [OUST] er registrerede varemærker, som tilhører Henkel AG & Co. KGaA. [swiril] er et varemærke, der tilhører Melitta Group.

Afkalkningstilstanden

<Hvis du har mistanke om, at vandtrykket er faldet>

<Når "Power"-LED'en (orange) og "Energy saver"-LED'en (orange) blinker> (Fortsættes)

Vejledning

- Rengøringstilstand (rengøring af bagdel, nænsom rengøring af bagdel og intimrengøring) kan ikke bruges i 60 minutter fra trin 2, indtil trin 9 er afsluttet.
 - Toiletet kan forsat skylle ud
 - Fra trin 2 åbnes låget kun automatisk 10 minutter efter, at trin 9 er afsluttet.
 - Hvis arbejdet mellem trin 2 og 9 forsinkes i mere end 30 minutter, tømmes afkalkningsmidlet af WASHLETet, og der lyder et langt bip.
 - Hvis du vil afbryde arbejdet mellem trin 1 og 9, skal du slukke for enheden på afbryderen og derefter tænde den igen. (Side 28)
- (Afkalkningsmidlet tømmes ud i toiletet, og der lyder et langt bip.
Rengøringstilstande (rengøring af bagdel, nænsom rengøring af bagdel og intimrengøring) kan ikke bruges, mens bippet lyder.)

1 INDSTIL AFKALKNINGSTILSTAND

- Brug knapperne på bagsiden af fjernbetjeningen.

Fjernbetjeningens display

(1)  tryk.



(2) Vælg  med [MANUAL CLEANING].
 tryk.

(3) Vælg  med [DESCALING].
 tryk.

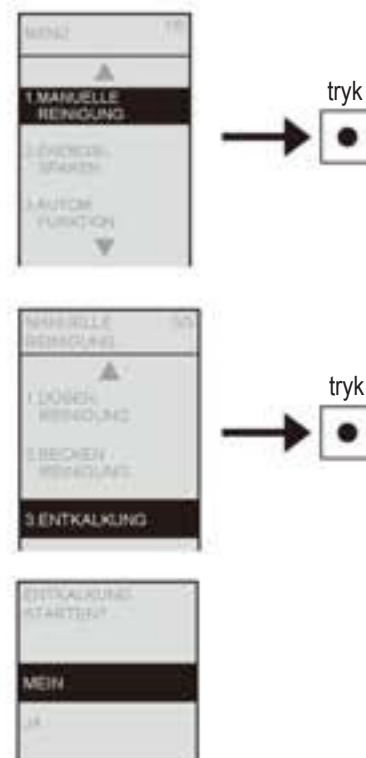
Displayet skifter til
[START DESCALING?]



2 Tøm vandledningen.

(1) Vælg  ved at trykke  [JA].

Vandledningen tømmes.
(ca. 30 sekunder)

- Der høres et kort bip, mens processen kører, og et langt bip, når den er afsluttet.
- Der kommer vand ud omkring dysen.
- "Power"-LED'en (grøn) og "Energy saver"-LED'en (grøn) blinker. (LED'erne blinker, indtil afkalkningen er afsluttet.)

(2) Når bippet stopper

 tryk.

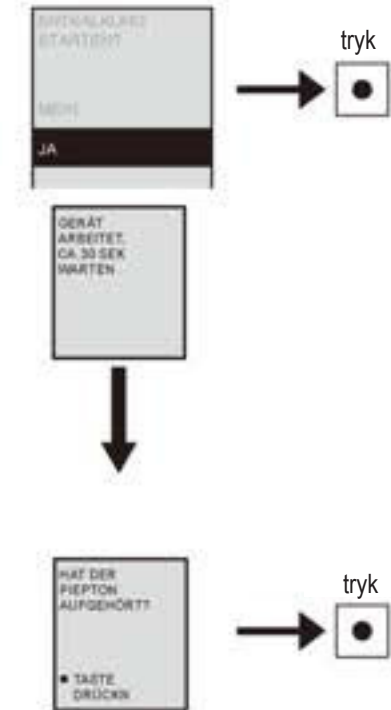

Advarsel!

- Displayet viser [FILL DESCALING AGENT (1/2)], tryk først,  når afkalkningsmidlet er kommet i. (Ellers fungerer afkalkningen ikke korrekt)

3 Fortynd afkalkningsmidlet med vand. (første gang)

(Se proces **Fortynding** på side 35)

4 Luk låget, og fjern dækslet og hæften på produktets overside.

Advarsel!

- Gem dækslet og hæften.

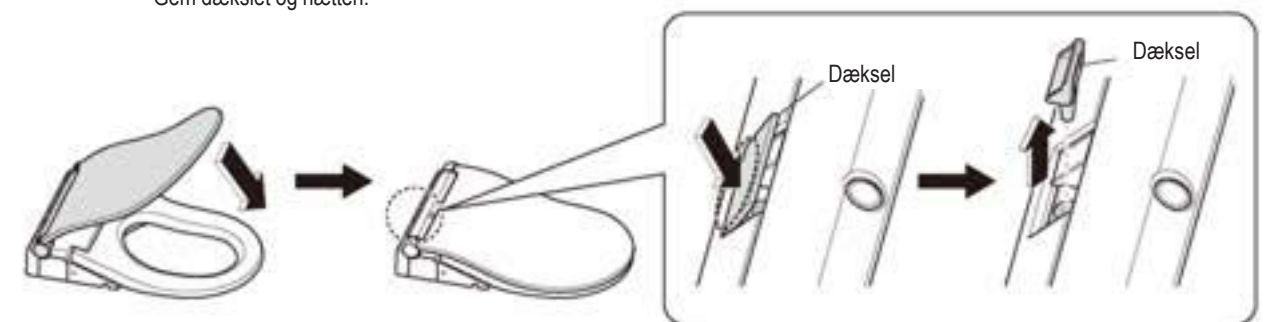

Afkalkningstilstanden

<Hvis du har mistanke om, at vandtrykket er faldet>

<Når "Power"-LED'en (orange) og "Energy saver"-LED'en (orange) blinker> (Fortsættes)

5 Sæt tragten i, og hæld det fortyndede afkalkningsmiddel i (første gang)

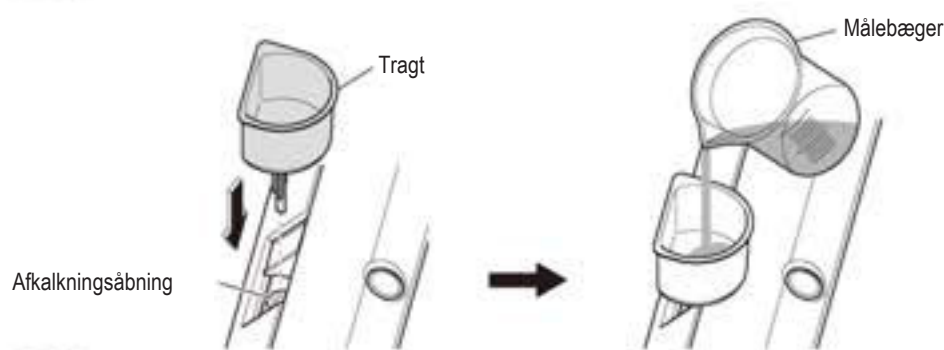

Advarsel!

- Vent til tragten er tom. (Ellers fungerer afkalkningen ikke korrekt)
- Hvis der spildes afkalkningsmiddel på produktet, skal du tørre det af med en blød, fugtig klud. (Hvis det får lov at sidde, kan det medføre misfarvning)

6 Udfør afkalkningen (første gang)

(1) tryk.



Afkalkning udføres.
(ca. 30 sekunder)

- Der høres et kort bip, mens processen kører, og et langt bip, når den er afsluttet.
- Der kommer vand ud omkring dysen og spraydysen.

(2) Når bippet stopper

tryk.

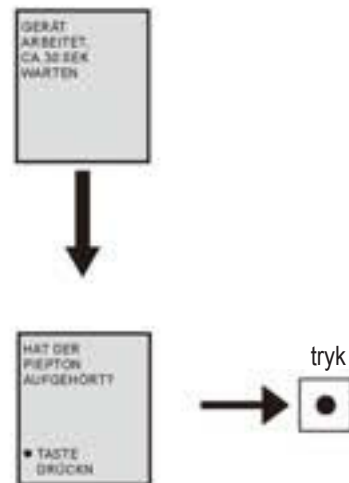

Advarsel!

- Displayet viser [FILL DESCALING AGENT (2/2)], tryk først, når afkalkningsmidlet er kommet i. (Ellers fungerer afkalkningen ikke korrekt)

7 Fortynd afkalkningsmidlet med vand. (anden gang)

(Se processen **Fortynding** på side 35)

8 Kom fortyndet afkalkningsmiddel i (anden gang)

(Se proces **5** på side 38)

Advarsel!

- Vent til tragten er tom. (Ellers fungerer afkalkningen ikke korrekt)

9 Sæt dækslet og hættten på igen.

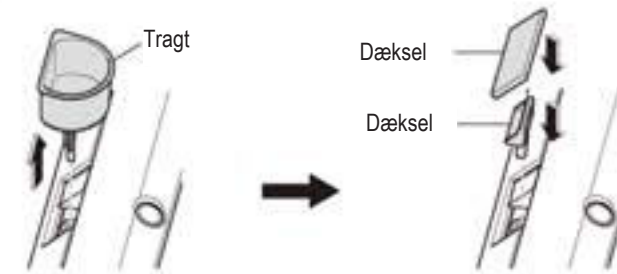

Advarsel!

- Hvis der er spildt afkalkningsmiddel på produktet, skal du tørre det af med en blød, fugtig klud. (Hvis det får lov at sidde, kan det medføre misfarvning)

10 Udfør afkalkningen (anden gang)

tryk.



Afkalkningen udføres.
(ca. 60 minutter)

- Der kommer vand ud af dysen og sprøjtedysen ca. hvert 20. minut.

Efter ca. 60 minutter skylles afkalkningsmidlet grundigt ud.

Når det er skyllet ud, høres der et langt bip, og LED'erne på enhedens kabinet slukkes.

<Afkalkning afsluttet>

Enheden tænder standarddisplayet efter cirka 30 sekunder.

Advarsel!

- Hvis der, efter udførelsen af **Afkalkningstilstanden** stadig kommer en svag spraytåge ud, skal **Afløbsventilen med filteret** renses.
- Hvis der, efter udførelse af **Afkalkningstilstanden** og rengøringen af **Afløbsventilen med filteret** stadig er et svagt vandtryk, skal **Dysehovedet** renses.
- Hvis problemet stadig forekommer, efter du har kørt **Afkalkningstilstanden**, Rens **Afløbsventilen med filteret** og **Dysehovedet**, eller LED'erne "Power" (orange) og "Energy saver" (orange) begynder at blinke igen, skal du udføre **Afkalkningstilstanden** igen.

Afløbsventil med filter (Ca. hver 6. måned)

<Hvis vandtrykket stadig er lavt, trods brug af "afkalkningstilstand">

1 Luk lukkeventilen.

(Side 67)

- Vandforsyningen afbrydes.

⚠ FORSIGTIG

⊘ Fjern ikke afløbsventilen med filteret, når lukkeventilen står åben. (Ellers kan der komme vand ud.)

2 Tryk på knappen "Rengøring af dyse".

(Fjern trykket fra vandforsyningen)

- Der kommer vand ud omkring dysen.

3 Fjern dækslet på venstre side af enheden, og sæt afbryderen på "OFF". (Side 28)

4 Fjern afløbsventilen med filter.

- Løsn afløbsventilen med filter med en ligekærvet skruetrækker og træk den ud.

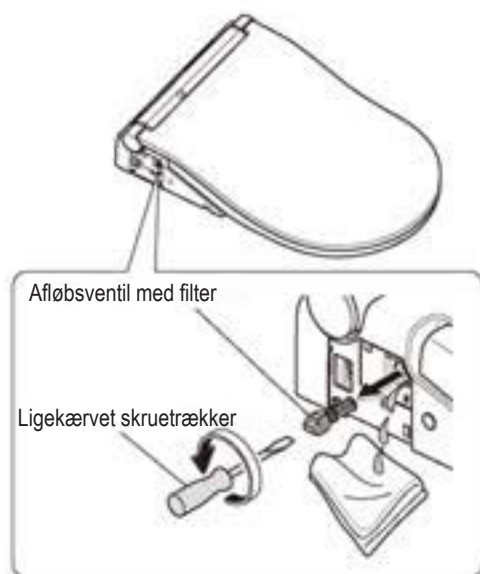

5 Filtret kan fx. rengøres med en tandbørste.

- Fjern også støv fra åbningen på afløbsventilen med filter.



6 Monter afløbsventilen med filter igen.

- Monter afløbsventilen med filter, og spænd den med en ligekærvet skruetrækker.



7 Sæt afbryderen på ON. (Side 28)

- "Power"-LED'en lyser.

8 Sæt dækslet på igen. (Side 29)

9 Åbn lukkeventilen. (Side 13)

Dysehoved

<Hvis vandtrykket stadig er lavt, trods brug af "afkalkningstilstand" og rengøring af "Afløbsventil med filter">

1 Tag dysehovedet af dysen.

- (1) Dysen føres ud. (Se proces 1 på side 30)

- (2) Hold dysen med den ene hånd, og tryk på/træk i dysehovedet fra begge sider med den anden hånd.

- Undgå at trække for hårdt. (Det kan forårsage skader eller fejl.)

Hold fast i dysen med din hånd.

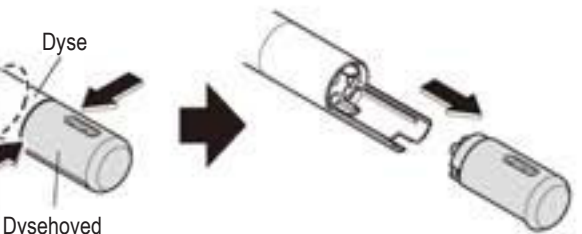

2 Monter dysehovedet (reservedel).

Sørg for, at pakningen (sort) sidder korrekt fast.

Pakning

- (1) Hold dysen i hånden, og før det nye dysehovede langs rillen og skub det ind.

- Installer det korrekt, indtil du hører et klik.
- Undgå at trykke for hårdt. (Det kan forårsage skader eller fejl.)

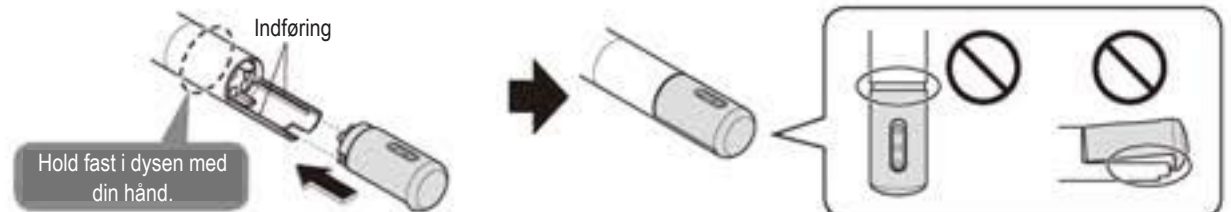

- (2) Tryk på knappen "Stop" på forsiden af fjernbetjeningen

- Dysen føres ind.
- Der kommer vand ud omkring dysen.

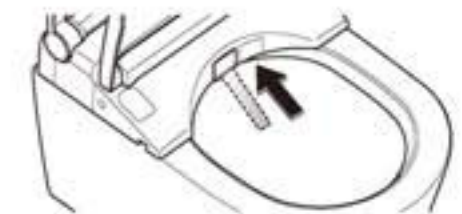

Advarsel!

- Opbevar udskiftningsdysen omhyggeligt.

Rengøring af et tilstoppet dysehoved



Afkalkningsmidler, som er specificeret af TOTO (side 35)



Andre Rengøringsmidler

Rens det afmonterede dysehoved med et afkalkningsmiddel, der er specificeret af TOTO. (Side 35)

- Undlad at skille dysehovedet ad. (Det kan forårsage fejl.)

Skift indstillinger

Oversigt over indstillinger

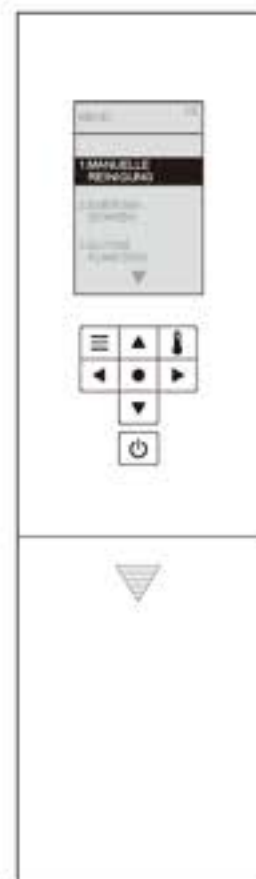

	Indstillingstyper		Tilgængelige indstillinger • Med fed skrift: Fabriksindstillinger	Mulige modeller	Indstillinger sidehenvisning		
Automatiske funktioner	Automatiske funktioner	Automatisk skyl	• Indstil om toilettet skal skylles automatisk	ON OFF	TCF802C2G	Side 44	
		Automatisk forsinkelse af skyl	• Skift den tid der går, indtil toilettet skylles automatisk	5 sekunder / 10 sekunder / 15 sekunder			
	Automatisk åbning/lukning	Automatisk åbning/lukning	• Indstil om toiletlåget skal åbnes / lukkes automatisk	On OFF	Alle modeller	Side 46	
		Forsinket automatisk lukning	• Skift tiden, indtil låget / sædet lukkes automatisk	25 sekunder / 90 sekunder			
		Forsinket automatisk åbning	• Skift tiden, indtil låget / sædet åbnes automatisk efter den manuelle lukning	15 sekunder / 30 sekunder / 90 sekunder		Side 48	
		Sæde/Låg	• Åbn og luk toiletlåg automatisk/Åbn og luk toiletsæde og toiletlåg automatisk	Låg / Sæde Låg			
	Selvrensende funktioner	Automatisk dyserengøring	• Angiv om dysen skal rengøres automatisk	ON OFF	Alle modeller	Side 50	
		Automatisk kummebefugtning	• Angiv om der automatisk skal sprøjtes spraytåge ud i toiletkummen	ON OFF			
		DEODORIZER	• Indstil, om luften automatisk skal renses, når du har siddet på toiletsædet	ON OFF		Side 52	
		AUTO POWER DEODORIZER	• Angiv, om luften skal rengøres automatisk og med større sugeeffekt, når du har rejst dig op	ON OFF			
	Belysning	Blødt lys	• Angiv, om der skal bruges blødt lys	ON OFF	Alle modeller	Side 54	
		Toilettets indvendige belysning	• Indstil, om lyset skal tændes i toiletkummen	ON OFF			
		CLEAN-indikator	• Angiv, om CLEAN-indikatoren skal lyse	ON OFF			
	Sprogindstillinger			• Vælg visningssproget på bagsiden af fjernbetjeningen	DANSK / FRANSK / ENGELSK		Side 56
	Andre indstillinger	Bip		• Indstil, om der skal lyde et bip	ON OFF	Alle modeller	Side 58
Indstillingslås		• Angiv, om indstillingerne skal indstilles med adgangslås	ON OFF				
Aktiver de Personlige indstillinger		Bruger 1, bruger 2		• Angiv, om de personlige indstillinger skal bruges	ON OFF		Side 60
			• Angiv, personligt vandtryk, dyseposition og vandtemperatur	Bruger 1 / Bruger 2			

FORSIGTIG

- Hvis der ikke trykkes på nogen knap i cirka 60 sekunder under indstillingen, slukkes displayet. Hvis du ikke har afsluttet indstillingen, skal du gentage proceduren fra trin 1.

Skift indstillinger

Automatisk skyl

1 Tryk.

2 Vælg [AUTO FUNCTION].

3 Vælg [AUTO FLUSH].

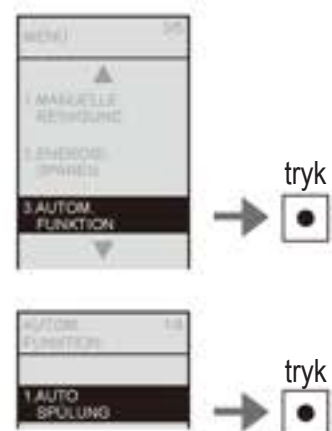
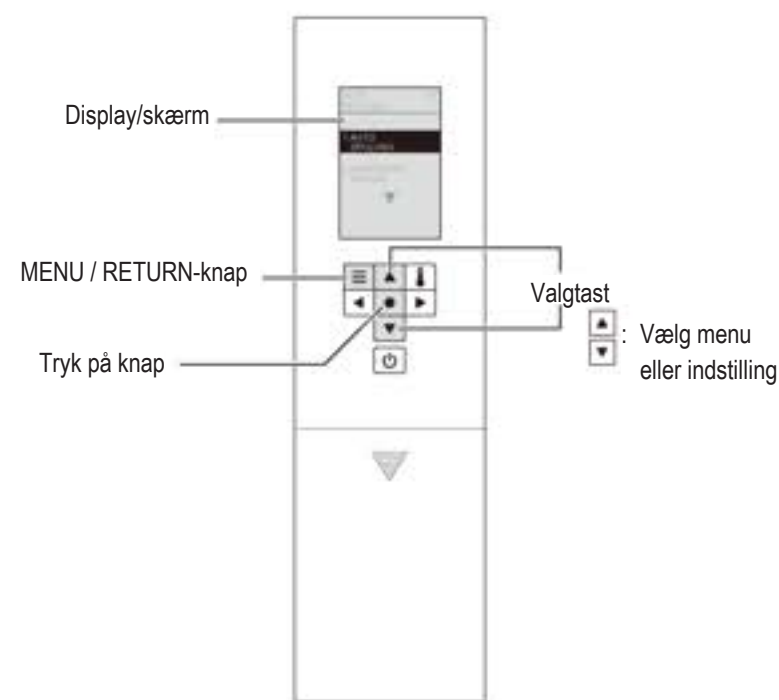

Indstil om toilettet skal skylle automatisk

Automatisk skyl

4 Vælg [AUTO FLUSH].



5 Vælg [ON] eller [OFF].

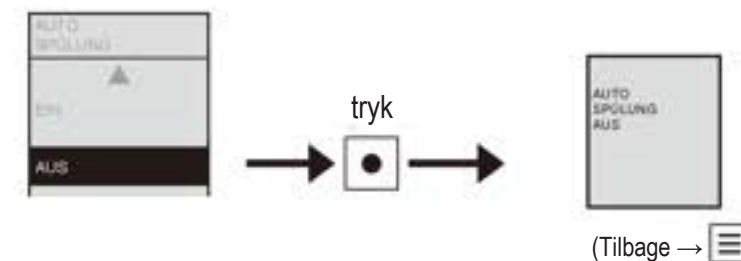

Skift den tid, der går, indtil toilettet skylles automatisk med

Automatisk skylleforsinkelse

4 Vælg [DELAYED FLUSH].



5 Vælg [5SEC], [10SEC] eller [15SEC].

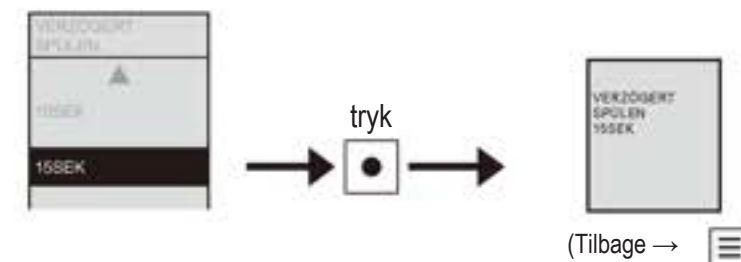

Menupunkter, som vises på dette display

1. AUTO FLUSH
"Automatisk skyl"
2. DELAYED FLUSH
"Automatisk skylleforsinkelse"

Skift indstillinger

Automatisk åbning/lukning

1 Tryk.

2 Vælg [AUTO FUNCTION].

3 Vælg [AUTO OPEN/CLOSE].

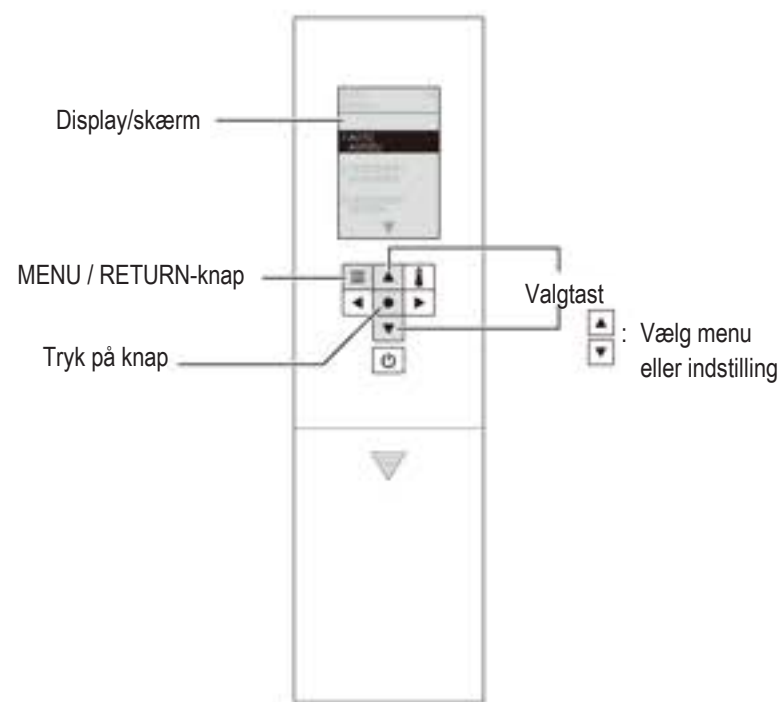

Angiv om toiletlåget skal åbnes / lukkes automatisk

Automatisk åbning/lukning*1

4 Vælg [AUTO OPEN/CLOSE].

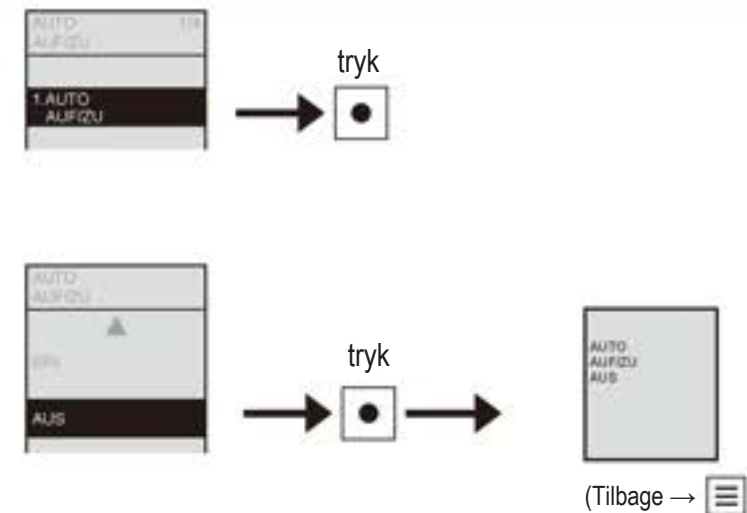

Skift tiden, indtil låget / sædet lukkes automatisk

Forsinket automatisk lukning

4 Vælg [DELAYED CLOSE].

5 [25SEC] eller [90SEC] vælg.*2

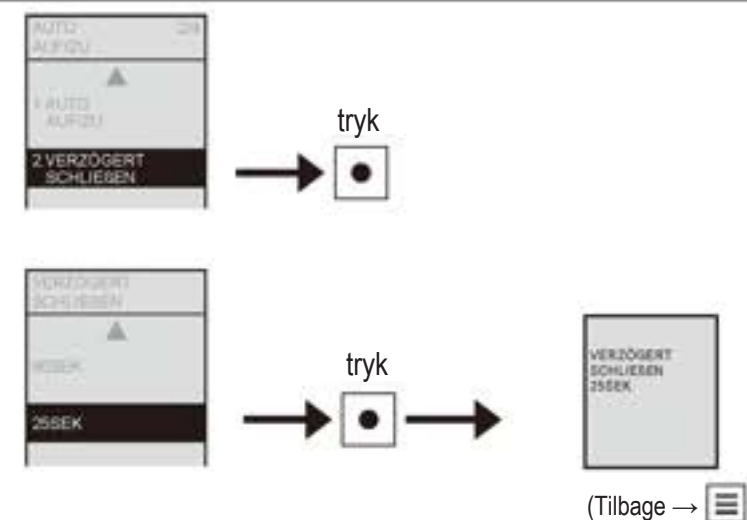

*1 Når funktionen er sat til "OFF", kan du bruge knappen, der hedder "Åbn og luk toiletsædet," på fjernbetjeningen til at åbne / lukke toiletlåget med. (Side 14)

*2 Når den er sat til "25 sekunder", åbnes låget / sædet ikke automatisk i cirka 15 sekunder efter den automatiske lukning.

Menupunkter, som vises på dette display

1. AUTO ON/OFF
"Automatisk åbning/lukning"
2. DELAYED FLUSH
"Forsinket automatisk lukning"
3. DELAYED OPENING
"Forsinket automatisk åbning"
4. SEAT/LID
"Sæde/låg"

Skift indstillinger

Automatisk åbning/lukning (fortsat)

1 Tryk.

2 Vælg [AUTO FUNCTION].

3 Vælg [AUTO OPEN/CLOSE].

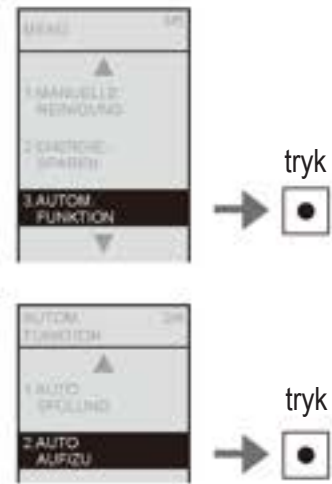
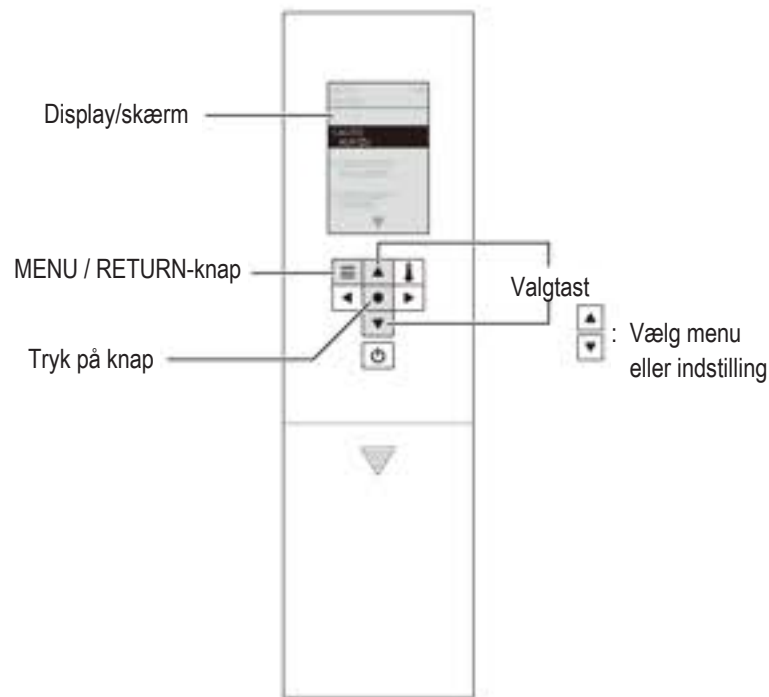

Skift den tid, der går, indtil den automatiske åbning (Efter manuel lukning)

Forsinket automatisk åbning

4 [DELAYED OPENING] vælg.

5 Vælg [15SEC], [30SEC] eller [90SEC].

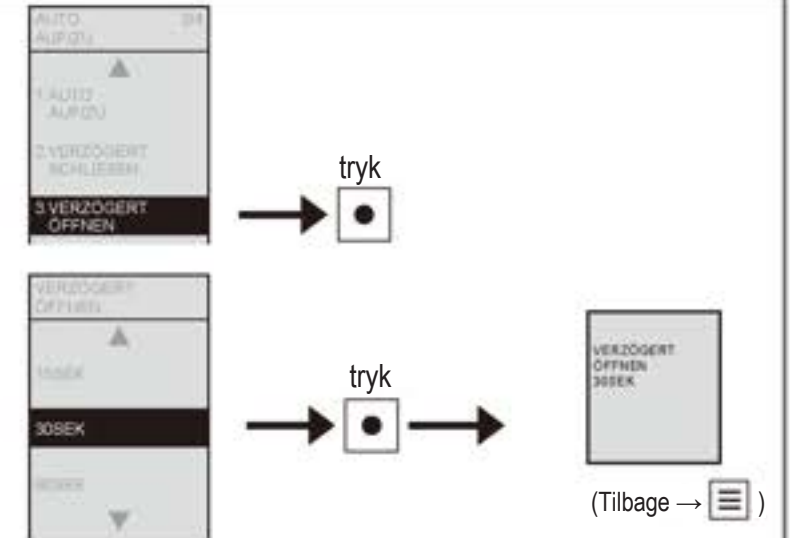

Åbn og luk toiletlæg automatisk/Åbn og luk toiletsæde og toiletlæg automatisk

Sæde/Låg

4 Vælg [SEAT/LID].

5 [LID] eller Vælg [SEAT^LID].^{*1}

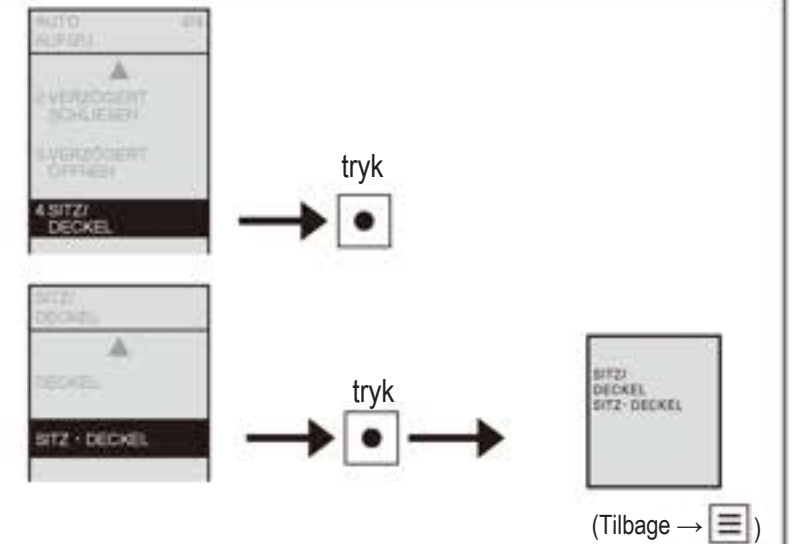

*1 Hvis sædelåget er sat til automatisk åbning, er der ikke noget forudgående sprøjt.

Menupunkter, som vises på dette display

1. AUTO ON/OFF
"Automatisk åbning/lukning"
2. DELAYED FLUSH
"Forsinket automatisk lukning"
3. DELAYED OPENING
"Forsinket automatisk åbning"
4. SEAT/LID
"Sæde/låg"

Skift indstillinger

Selvrensede funktioner

1 Tryk.

2 Vælg
[AUTO FUNCTION].

3 Vælg
[AUTO CLEANING].

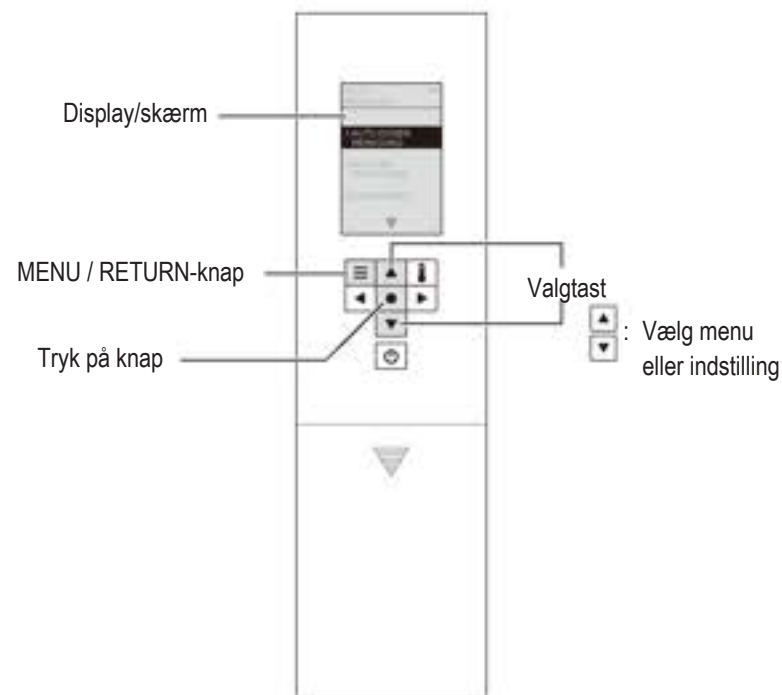

Angiv, om dysen skal rengøres automatisk

Automatisk dyserengøring

4 Vælg
[AUTO SPRAY CLEANING].

5 Vælg [ON] eller [OFF].

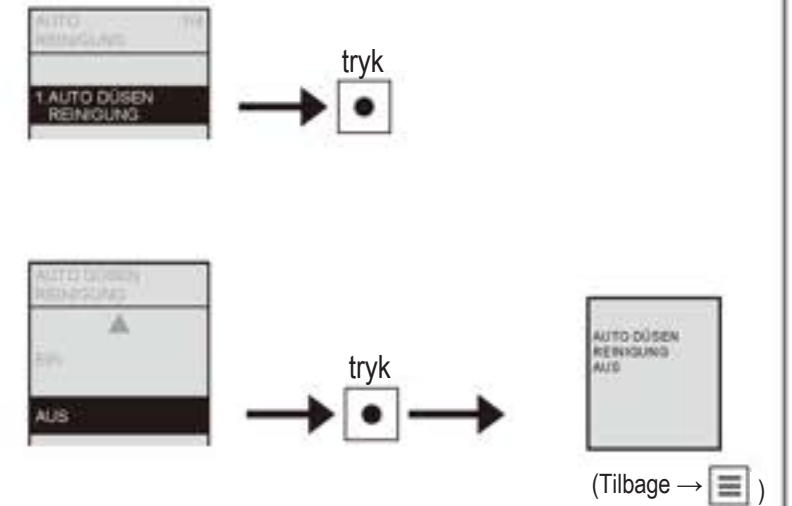

Angiv, om der automatisk skal sprøjtes spraytåge ud i toilet-kummen

Automatisk kummebefugtning

4 Vælg
[AUTO HUMIDIFICATION].

5 Vælg [ON] eller [OFF].

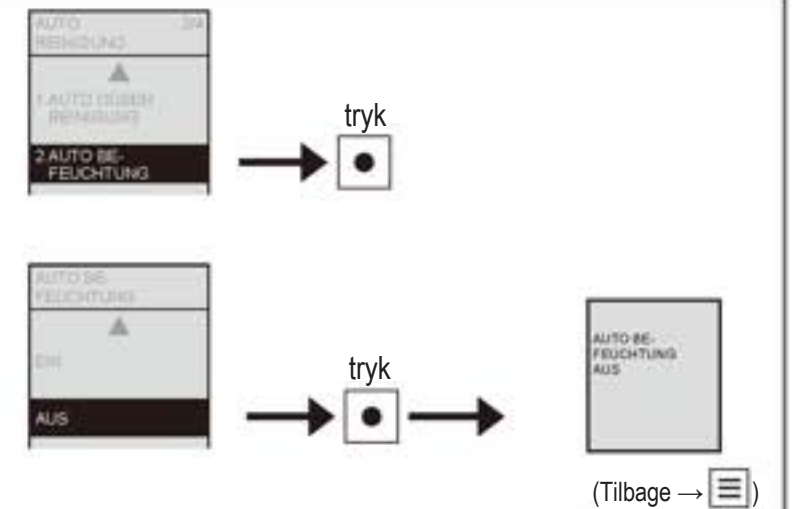

Menupunkter, som vises på dette display

1. AUTO RENGØRING AF DYSE
"automatisk dyserengøring"
2. AUTO BEFUGTNING
"automatisk kummebefugtning"
3. DEODORIZER
"DEODORIZER"
4. AUTO POWER DEODORIZER
"AUTO POWER DEODORIZER"

Skift indstillinger

Selvrensede funktioner (fortsat)

1 Tryk.

2
Vælg
[AUTO FUNCTION].

3
Vælg
[AUTO CLEANING].



tryk

tryk

Indstil, om luften automatisk skal renses, når du sidder på toiletsædet

DEODORIZER

Angiv, om luften skal rengøres automatisk og med større sugeffekt, når du har rejst dig op

AUTO POWER DEODORIZER

4
Vælg [DEODORIZER].

5
Vælg [ON] eller [OFF].



tryk



tryk



(Tilbage →)

4
Vælg [AUTO POWER DEODORIZER].

5
Vælg [ON] eller [OFF].



tryk



tryk



(Tilbage →)

Display/skærm

MENU / RETURN-knap

Tryk på knap

Valgtast

: Vælg menu eller indstilling

Menupunkter, som vises på dette display

1. AUTO CLEAN NOZZLE
"automatisk dyserengøring"
2. AUTO HUMID
"automatisk kummebefugtning"
3. DEODORIZER
"DEODORIZER"
4. AUTO POWER DEODORIZER
"AUTO POWER DEODORIZER"

Skift indstillinger

Belysning

1 Tryk.

2 Vælg [AUTO FUNCTION].

3 Vælg [LIGHT].



Angiv, om der skal bruges blødt lys
Blødt lys

Angiv, om toiletkummens lys skal være tændt
WC'ets indvendige belysning

Angiv om CLEAN-indikatoren skal lyse
CLEAN-indikator

4 Vælg [ORIENTATION LIGHT].

5 Vælg [ON] eller [OFF].



(Tilbage →)

4 Vælg [WC POOL LIGHT].

5 Vælg [ON] eller [OFF].

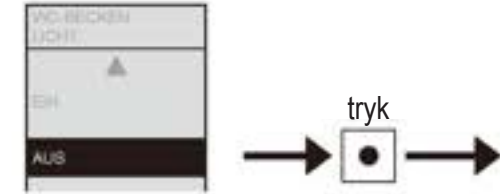

(Tilbage →)

4 Vælg [CLEAN INDICATOR].

5 Vælg [ON] eller [OFF].

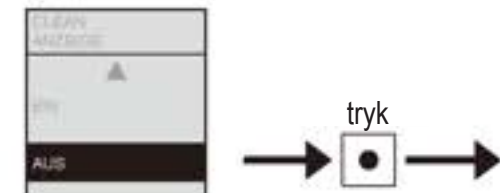

(Tilbage →)

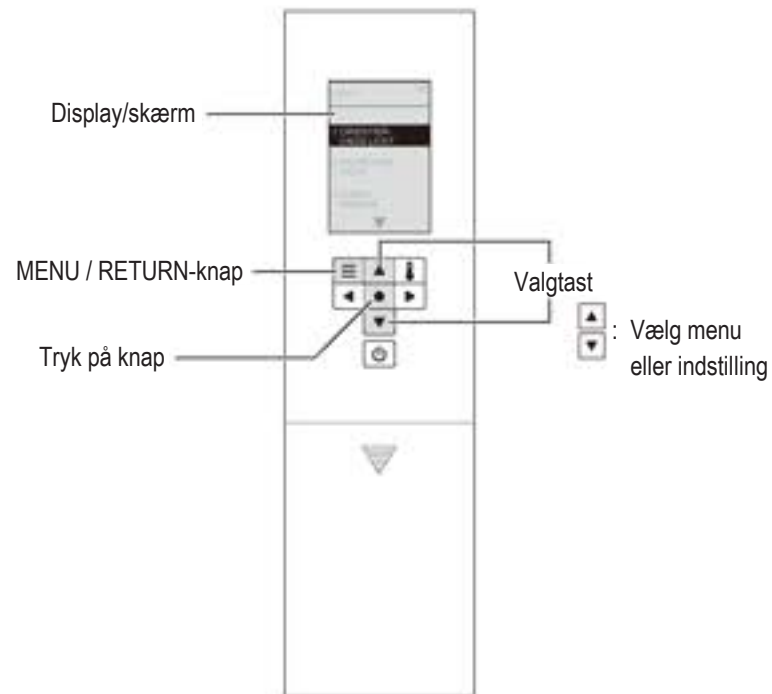

Menupunkter, som vises på dette display

1. ORIENTATION LIGHT
"Blødt lys"
2. TOILETBOWL LIGHT "Indvendig toiletbelysning"
3. CLEAN-INDIKATOR
"CLEAN-indikator"

Skift indstillinger

Sprogindstillinger

1  Tryk.

2 
Vælg [SPROG / LANGUE / LANGUAGE].



tryk 

Vælg tekstsproget på bagsiden af fjernbetjeningen.
Sprogindstillinger

3 

Vælg [DEUTSCH], [FRANCAIS] eller [ENGLISH].



tryk 



(Tilbage → )

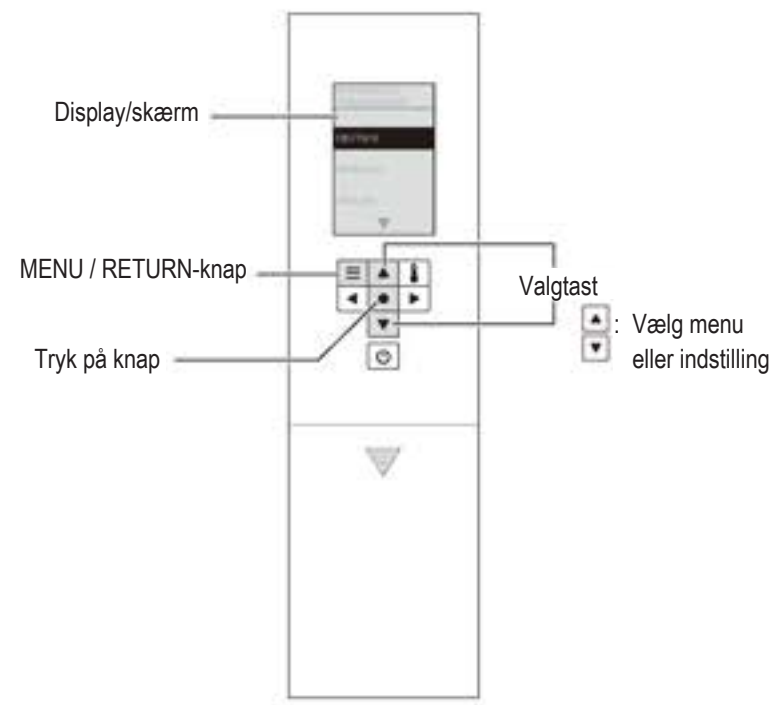

Menupunkter, som vises på dette display

1. DEUTSCH
"Tysk"
2. FRANCAIS
"Fransk"
3. ENGLISH
"Engelsk"

Skift indstillinger

Andre indstillinger

1 Tryk.

2 Vælg [NEXT].



tryk

Indstil, om der skal lyde et bip
Bip

3 Vælg [BIP].



tryk

4 Vælg [ON] eller [OFF].



tryk



(Tilbage →)

3 Vælg [SETTING LÅST].



tryk

4 Vælg [ON] eller [OFF].



tryk



5 Bemærk displayet.



Sådan fjernes adgangslåsen:
 Tryk på "Enter" i mindst 2 sekunder.

* Hvis du så vil gendanne adgangslåsen, skal du konfigurere indstillingen igen.

Display til indstillinger med adgangslås

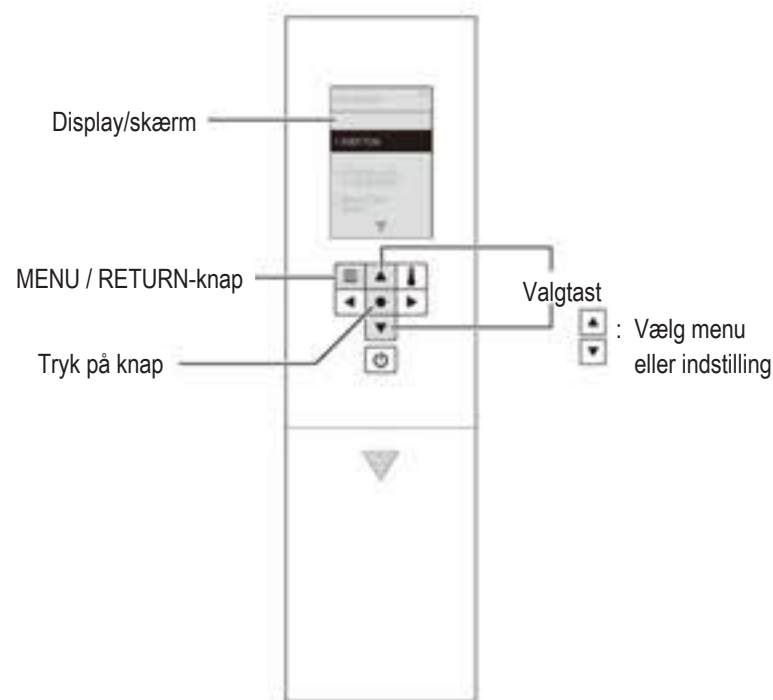

Menupunkter, som vises på dette display

1. BIP
"Bip"
2. SETTINGS LOCKED
"Lås indstillinger"
3. USER SETTINGS
"Personlige indstillinger"

Skift indstillinger

Andre indstillinger (fortsat)

- 1 Tryk.
- 2 Vælg [NEXT].



tryk

Angiv, om de personlige indstillinger skal bruges
Aktiv personlige indstillinger

- 3 Vælg [USER SETTINGS.].



tryk

- 4 Vælg [SET].



tryk

- 5 Vælg [ON] eller [OFF].



tryk

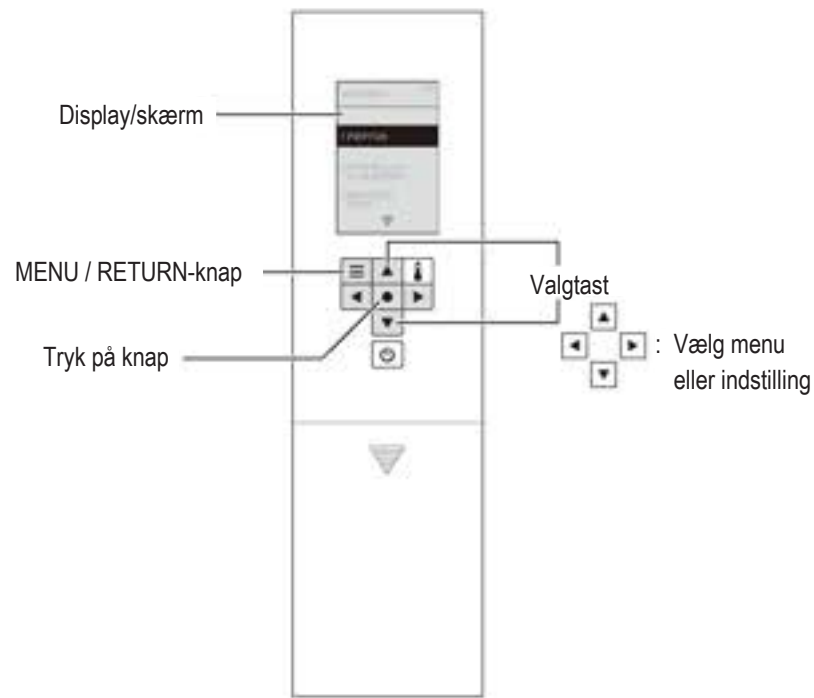
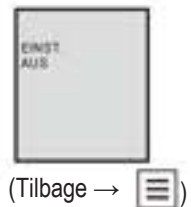

Indstil personligt vandtryk, dyseposition og vandtemperatur
Personlige indstillinger Bruger 1 Bruger 2

- 3 Vælg [USER SETTINGS.].



tryk

- 4 Vælg [USER 1] eller [USER 2].



tryk

- 5 Vælg [USER 2] og Indstil vandtrykket.



- 6 Vælg [POSITION] og indstil dysepositionen.



- 7 Vælg [WATERTEMP] og indstil vandtemperaturen.



tryk



Menupunkter, som vises på dette display

1. BIP
"Bip"
2. SETTINGS LOCKED
"Lås indstillinger"
3. USER SETTINGS
"Personlige indstillinger"

Hvad man skal gøre

Hvis vandet ikke løber på grund af en afbrydelse i vandforsyningen

Hvis betjening med fjernbetjening ikke er mulig

Hvis vandet ikke løber på grund af en afbrydelse i vandforsyningen

1 Brug en spand med vand til at skylle med.

2 Hvis vandstanden virker lav efter skyllet, skal der kommes mere vand i.
• Forebygger lugt.



Advarsel!

- Inden arbejdet påbegyndes, skal du sætte "Automatisk skyl" til "OFF" (Bortset fra TCF801CG). (Side 44)
- Når vandforsyningen er genoprettet, skal du sørge for at skylle ud. (For at forhindre, at affaldet bliver i afløbsrøret.)

Hvis betjening med fjernbetjening ikke er mulig

• Udskift batterierne, når advarslen om lavt batteri "  " ses bagpå fjernbetjeningen.

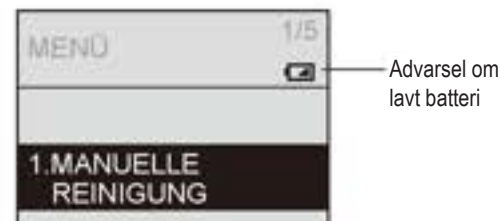

■ Udskift batterierne.

1 Fjern dækslet på venstre side af enheden, og sæt afbryderen på "OFF". (Side 13)

2 Tag fjernbetjeningen ud af holderen. (Side 12)

3 Åbn batterirummet, og udskift de to AA-batterier. (Side 12)
• Advarselsindikatoren for lavt batteri slukkes.

4 Placer fjernbetjeningen i holderen.

Advarsel!

- Indstillingerne "ON" og "OFF" for funktionerne, som fx den energibesparende funktion, slettes eventuelt, når batterierne udskiftes. Indstil dem igen.

5 Sæt afbryderen på ON. (Side 13)
• "Power"-LED'en lyser.

6 Sæt dækslet på igen. (Side 29)



Undgå frostskafer

Hvis omgivelsestemperaturen kan falde til 0 °C eller derunder, skal der træffes foranstaltninger med henblik på frostsikring.

Advarsel!

- Hvis omgivelsestemperaturen kan falde til 0 °C eller derunder, må den energibesparende funktion ikke bruges. (Det kan beskadige produktet.)
- Varm badeværelset op eller iværksæt andre frostsikringsforanstaltninger, så omgivelsestemperaturen ikke falder til under 0 °C.
- Inden du begynder arbejdet, skal du indstille funktionerne "Automatisk skyl" (undtagelse: TCF801CG) (Side 44) og "Automatisk åbning / lukning" (Side 46) til "OFF" (sluk).

Det forhindrer frostskafer

1 Luk lukkeventilen. (Side 67)
• Vandforsyningen afbrydes.



2 Tryk på knappen "Rengøring af dyse".

- (Fjern trykket fra vandforsyningen.)
- Der kommer vand ud omkring dysen.

3 Fjern dækslet på venstre side af enheden og sæt afbryderen på "OFF". (Side 13)

4 Fjern afløbsventilen med filter. • Løsn afløbsventilen med filter med en ligekærvet skruestrækker og træk den ud.

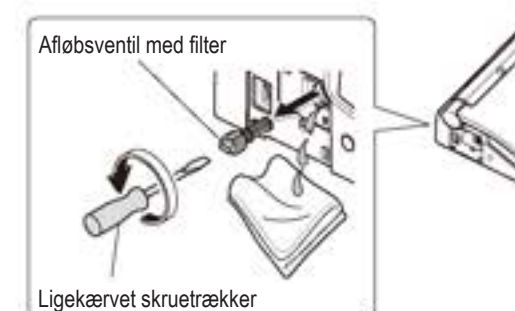

5 Når vandet er tømt af, monteres afløbsventilen med filter.
• Monter afløbsventilen med filter, og spænd den med en ligekærvet skruestrækker.

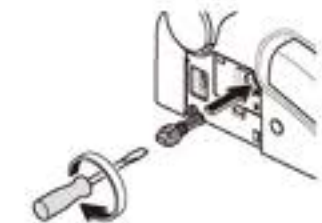

6 Sæt afbryderen på ON (til). (Side 13)
• "Power"-LED'en lyser.

7 Sæt dækslet på igen. (Side 29)

8 Sæt toiletsædets temperatur til "høj". (Side 22)
• Luk toiletsædet og -låget for at holde temperaturen konstant.

■ Ny idriftsættelse af produktet

- Vandforsyningen skal gendannes. (Side 65)

Hvad man skal gøre

Længere pause

Hvis toilettet står et sted, hvor det ikke bruges i længere tid, skal vandet tappes af.

Vand i vandtanken kan medføre fejl, eller det kan blive forurenset og forårsage betændelse i huden og andre problemer.

Tøm vandet af.

- 1** Luk lukkeventilen. (Side 67)
- Vandforsyningen afbrydes.

⚠ FORSIGTIG

 Fjern ikke afløbsventilen med filteret, når lukkeventilen står åben. (Ellers kan der komme vand ud.)

- 2**  Tryk på knappen "Rengøring af dyse".

(Fjern trykket fra vandforsyningen.)

- Der kommer vand ud omkring dysen.

- 3** Fjern dækslet på venstre side af enheden, og sæt afbryderen på "OFF". (Side 13)

- 4** Fjern afløbsventilen med filter.

- Løsn afløbsventilen med filter med en ligekærvet skruetrækker og træk den ud.

Afløbsventil med filter



Ligekærvet skruetrækker

- 5** Når vandet er tømt af, monteres afløbsventilen med filter.

- Monter afløbsventilen med filter, og spænd den med en ligekærvet skruetrækker.

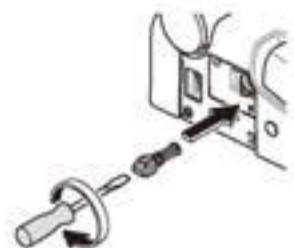

- 6** Sæt dækslet på igen. (Side 29)

- 7** Træk afløbsarmen ud.

- Der kommer vand ud omkring dysen. (ca. 20 sekunder)

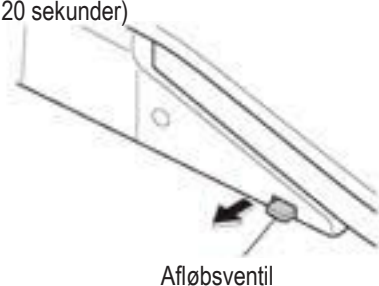

Afløbsventil

- 8** Slip afløbsarmen, så den vender tilbage til dens oprindelige position.

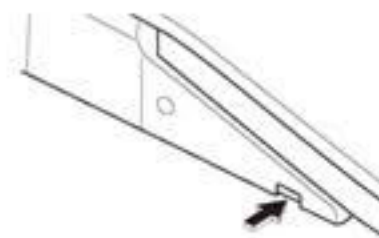

■ Hvis vandet kan fryse

- Kom frostvæske i vandet i toiletkummen for at forhindre frysning. (Denne frostvæskeopløsning må ikke skylles ud. Den skal fjernes og bortskaffes, før du bruger toilettet.)

■ Ny idriftsættelse af produktet

- Vandforsyningen skal gendannes. (Side 65)

Fyld efter med vand

- 1** Åbn lukkeventilen. (Side 13)
- Tjek, at der ikke lækker vand fra en samling eller selve enheden.

- 2** Hvis strømmen er tændt,
- (1) Fjern dækslet på venstre side af enheden, og sæt afbryderen på "ON". (Side 13)
 - "Power"-LED'en lyser.
 - (2) Sæt dækslet på igen. (Side 29)

- 3** Tøm vand fra dysen.
- (1) Tryk på sædesensoren med din hånd eller arm, og hold trykket (se side 9 for detaljer).
 - (2)  Tryk på knappen "rengøring af bagdel" for at dræne vand fra dysen.
 - Saml vandet i et papbæger eller anden beholder.
 - (3)  Tryk på knappen "Stop".

■ Hvis det resterende vand er frosset, eller der ikke kommer noget vand ud

- Varm badeværelset op, og varm vandforsyningens slange og lukkeventilen med en klud, som er dyppet i varmt vand.

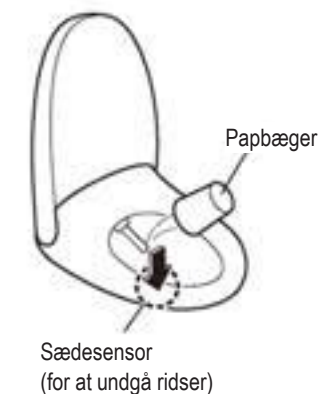

Sædesensor (for at undgå ridser)

Hvad man skal gøre

Afmontering af lynguiden

Følg instruktionerne herunder.

Sådan fjerner du lynguiden

- 1 Fjern dækslet på venstre side af enheden, og sæt afbryderen på "OFF". (Side 13)
- 2 Tag fjernbetjeningen ud af holderen. (Side 12)
- 3 Fjern holderen og lynguiden.

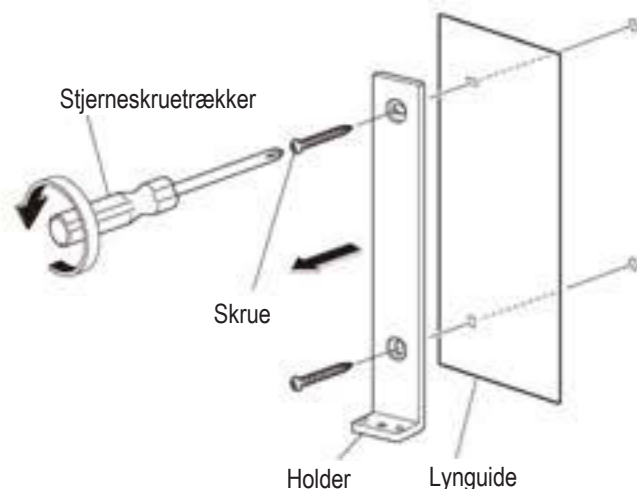

- 4 Skru holderen fast på væggen.

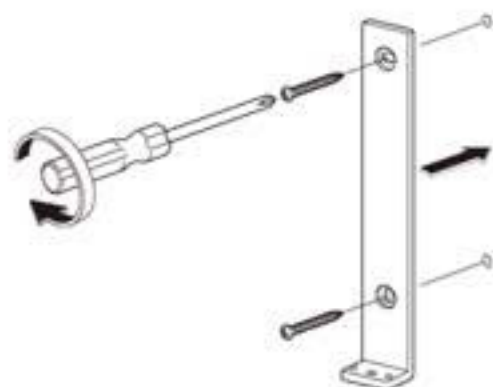

- 5 Placer fjernbetjeningen i holderen.
- 6 Sæt afbryderen på ON (til). (Side 13)
 - "Power"-LED'en lyser.
- 7 Sæt dækslet på igen. (Side 29)

- Følg proceduren ovenfor for at sætte lynguiden fast igen. (sæt lynguiden fast med følgende trin **4**)

Fejlfinding

Forsøg nu at udføre de foranstaltninger, der er beskrevet på side 67 til 73. Hvis problemet fortsætter, skal du kontakte installatøren, sælgeren eller TOTO's kundeservice (se kontaktoplysninger på bagsiden).



Kontroller først

Lyser Power-LED'en?

- Er fordelers sikkerhedsafbryder tændt?
→ Se, om der forekommer en strømafbrydelse, eller om kontakten er slukket.
- Er afbryderen sat til "OFF"?
→ Sæt den til "ON". (Side 13 trin 2-2)
- Er indstillingen "ON/OFF" sat til "OFF"?
→ Sæt den til "ON" vha. fjernbetjeningen. (Side 13 trin 2-2)

Lyser energibesparelses-LED'en?

- Når LED'en er tændt, er den energibesparende funktion (Side 24) aktiv, hvorfor sædets temperatur kan sænkes, eller varmen kan slukkes helt.

Fungerer fjernbetjeningen?

- Blinker "🔋"-LED'en På fjernbetjeningens bagside?
→ Udskift batterierne. (Side 12, 62)
- Blokeres fjernbetjeningssenderen eller fjernbetjeningsmodtageren?
→ Fjern forhindringer, snavs, vanddråber og andre blokeringer.

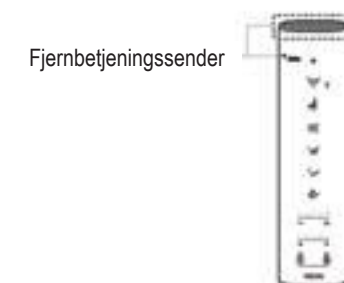

Fejlfinding

Rengøring af bagdel, intimrengøring og dyse		
Problem	Kontroller venligst	Sidehenvisning
Dysen føres ikke ud - (eller der kommer ikke vand ud)	<ul style="list-style-type: none"> Når temperaturen er lav, tager det et stykke tid, før dysen føres ud, efter du har trykket på knappen på fjernbetjeningen (fordi vandet først skal varmes op) 	-
	<ul style="list-style-type: none"> Har du siddet uafbrudt på toiletet i to timer eller mere? (Så stoppes driften af sikkerhedsmæssige årsager.) → Rejs dig op og sæt dig ned igen. 	-
	<ul style="list-style-type: none"> Hvis vandtrykket falder markant, hvis der fx bruges vand andetsteds, eller hvis vandforsyningen afbrydes, kan funktionen stoppes af sikkerhedsmæssige årsager. → Sæt netafbryderen på OFF og vent ca. 10 sekunder, før du tænder den igen. Hvis det samme symptom opstår igen, kan der forekomme et problem. Kontakt TOTO's kundeservice (se kontaktoplysningerne på bagsiden af dette dokument). 	13
	<ul style="list-style-type: none"> Når du sidder på toiletsædet, er det så dækket af noget, eller er der et betræk på det? Sidder du, så du ikke rører sædesensoren noget sted? → Kontroller sædesensorens placering, og sæt dig, så din hud berører sædesensoren direkte. 	9
	<ul style="list-style-type: none"> Bruger du et betræk på toiletets sæde eller låg eller et børnesæde? → Fjern alle betræk. Hvis der bruges et børnesæde, skal det fjernes efter hver brug. 	9
	<ul style="list-style-type: none"> Trykker du på knappen "Dyserengøring"? Når du trykker på knappen "Dyserengøring", kommer "ewater+" ud omkring dysen for at rense dysen. → For at rengøre dysen, når den er ført ud, skal du udføre "manuel dyserengøring". 	30
Dysen føres ud, men der kommer ikke noget vand ud / trykket på vandet er lavt	<ul style="list-style-type: none"> Er vandforsyningen afbrudt? → Tryk på "Stop"-knappen på fjernbetjeningen og udfør vedligeholdelsen, indtil vandforsyningen er genoprettet. 	-
	<ul style="list-style-type: none"> Er lukkeventilen lukket? → Åbn lukkeventilen helt. 	13
	<ul style="list-style-type: none"> Udfør afkalkningstilstand. 	35
	<ul style="list-style-type: none"> Er vandtrykket lavt sat? 	15
Rengøringsvandet er koldt	<ul style="list-style-type: none"> Er varmtvandstemperaturen sat til "OFF" eller et lavt niveau? Hvis temperaturen i vandforsyningen eller badeværelset er lav, kan vandet være koldt, når det sprøjtes ud første gang. 	22
Funktionen afbrydes i mellemtiden	<ul style="list-style-type: none"> "Rengøring af bagdel", "nænsom rengøring af bagdel" og "intimrengøring" stopper automatisk efter ca. 5 minutters kontinuerlig brug. Derefter blinker "Power"-LED (grøn) og Energy SAVER-LED'en (grøn) på enhedens display i ca. 60 sekunder, mens der produceres varmt vand. → Vent, indtil lysdioderne på enhedens display lyser konstant, og tryk derefter på knappen igen. Har sædesensoren svært ved at registrere noget? → Hvis du rejser dig lidt eller sidder mere på venstre side af sædet, kan sædesensoren muligvis midlertidigt ikke se dig. 	-
	<ul style="list-style-type: none"> Når du sidder på toiletsædet, strømmer vandet i nogle få sekunder, mens vandet varmes op. Lyser CLEAN-indikatoren op i en cirkel? "Automatisk dyserengøring" startes, og dysen rengøres. 	18

Varmlufttørring			
Problem	Kontroller venligst	Sidehenvisning	
Tørrerens temperatur er for lav	<ul style="list-style-type: none"> Er tørretemperaturen sat til det laveste niveau? 	22	
Funktionen afbrydes i mellemtiden	<ul style="list-style-type: none"> Funktionen stopper automatisk efter 10 minutters kontinuerlig brug. Har sædekontakten svært ved at registrere noget? Hvis du rejser dig lidt eller sidder mere på venstre side af sædet, kan sædesensoren muligvis midlertidigt ikke registrere dig. 	9	
Skyl ^{*1}			
Problem	Kontroller venligst	Sidehenvisning	
Når skyllet ikke fungerer	<ul style="list-style-type: none"> Er den primære lukkeventil og hjørneventilen i cisternen helt åben? Er vandforsyningen afbrudt? → Brug en spand til at skylle med vand. 	62	
Toiletet skylles ikke, selvom der trykkes på skylleknappen	<ul style="list-style-type: none"> Trykker du på tasten flere gange efter hinanden? (Når der trykkes på skylleknappen, accepteres kommandoen ikke i 10 til 20 sekunder derefter.) 	-	
Toiletet skylles ikke automatisk, eller skylningen begynder med en forsinkelse (automatisk skylning)	<ul style="list-style-type: none"> Er "Automatisk skylning" sat til "OFF"? → Sæt til "ON". Selvom "Automatisk skylning" er sat til "ON", er funktionen ikke tilgængelig i følgende tilfælde. <ul style="list-style-type: none"> 60 sekunder efter toiletskyl. → Skyl efter 60 sekunder med fjernbetjeningen. Hvis du sidder på toiletsædet eller står foran toiletkummen i mindre end 6 sekunder. → Skyl med fjernbetjeningen. Hvis du bliver stående foran toiletkummen efter at have brugt den, mens du står op. → Gå lidt væk fra toiletet og vent ca. tre sekunder. Hvis vanddråber eller snavs forstyrrer personsensoren. → Fjern snavset. Når du sidder på toiletsædet, er det så dækket af noget, eller er der et betræk på det? Sidder du, så du ikke rører sædesensoren noget sted? → Kontroller sædesensorens placering, og sæt dig, så din hud berører sædesensoren direkte. 	44	
		<ul style="list-style-type: none"> 60 sekunder efter toiletskyl. → Skyl efter 60 sekunder med fjernbetjeningen. 	20
		<ul style="list-style-type: none"> Hvis du bliver stående foran toiletkummen efter at have brugt den, mens du står op. → Gå lidt væk fra toiletet og vent ca. tre sekunder. 	20
		<ul style="list-style-type: none"> Hvis vanddråber eller snavs forstyrrer personsensoren. → Fjern snavset. 	-
Toiletet skylles automatisk	<ul style="list-style-type: none"> Tiden for den automatiske skylning kan ændres. (Efter ca. 10 sekunder → efter ca. 5 eller 15 sekunder) 	44	
	<ul style="list-style-type: none"> Er "Automatisk skylning" sat til "ON"? → Du kan slå dette fra. Har sædesensoren svært ved at registrere "se"- noget? → Hvis du rejser dig lidt eller sidder mere på venstre side af sædet, registrerer sædesensoren muligvis ikke noget, hvor den automatiske skylning sker, mens du stadig sidder ned. 	9	

* 1 Bortset fra TCF801CG

Fejlfinding

Toiletsæde og toiletlæg (automatisk åbning / lukning)		
Problem	Kontroller venligst	Sidehenvisning
Toilettets låg åbnes ikke automatisk	<ul style="list-style-type: none"> Er "Automatisk åbning / lukning" sat til "OFF"? → Sæt til "ON" (tænd). Selv når den er sat til "ON", udføres den automatisk åbning / lukning ikke cirka 15 sekunder efter, at toiletsædet eller toiletlåget er lukket. <ul style="list-style-type: none"> Hvis toiletlåget er blevet lukket manuelt (Der er angivet et tidsinterval mellem lågets lukning og åbning for at gøre Washlet-sædet mere brugervenligt.) → Gå væk fra toiletet og vent cirka 15 sekunder, før du nærmer dig toiletkummen igen, eller åbn og luk toiletlåget med hånden. 	46
	<ul style="list-style-type: none"> Er funktionen "Forsinket automatisk lukning" sat til "30 sekunder" eller "90 sekunder"? 	48
	<ul style="list-style-type: none"> Når du har sat strømafbryderen til "ON", åbnes toiletlåget ikke automatisk i cirka 10 til 60 sekunder. → Åbn og luk låget manuelt i løbet af denne periode. 	-
	<ul style="list-style-type: none"> Er der sat et betræk på toiletsædet eller -låget? → Fjern alle betræk. 	9
	<ul style="list-style-type: none"> Kropssensoren kan have svært ved at registrere det, hvis toiletlet bruges af små personer, som fx børn. 	-
Toilettets låg lukkes ikke automatisk	<ul style="list-style-type: none"> Er "Automatisk åbning / lukning" sat til "OFF"? Sæt til "ON" (tænd). I de følgende tilfælde lukker toiletlåget efter ca. 5 minutter. <ul style="list-style-type: none"> Hvis du ikke har sat dig ned på toiletsædet. Hvis du kun har siddet på toiletsædet i mindre end seks sekunder. Hvis du kun har stået foran toiletkummen i mindre end seks sekunder. Hvis det ikke lukkes automatisk, selvom "Auto åbning/lukning" er sat til "ON", kan der foreligge en fejl på personsensorens registrering. → Hvis der forekommer et reflekterende objekt foran toiletlet, som fx et spejl eller noget glas, skal du flytte det objekt eller hænge et gardin eller lignende for det. 	46 - 9
	<ul style="list-style-type: none"> Er sensoren udsat for direkte sollys? → Sensoren må ikke udsættes for direkte sollys, da det kan medføre fejlregistrering. Findes der en varmekilde inden for personsensorens registreringsområde? → Denne må ikke være i personsensorens registreringsområde? Er der et urinal eller en vask i badeværelset? → Sensoren registrerer muligvis personer, der bruger urinalet, så toiletlåget åbnes eller lukkes. Hvis døren til badeværelset står åben, kan sensoren muligvis registrere, når folk passerer forbi toiletlet. 	9
Toilettets låg lukkes automatisk	<ul style="list-style-type: none"> Er "Automatisk åbning/lukning" sat til "ON"? → Du kan slå dette fra. 	46
	<ul style="list-style-type: none"> Er funktionen "Forsinket automatisk lukning" sat til "25 sekunder"? 	46
	<ul style="list-style-type: none"> Når du sidder på toiletsædet, er det så dækket af noget, eller er der et betræk på det? Sidder du, så du ikke rører sædesensoren noget sted? → Kontroller sædesensorens placering, og sæt dig, så din hud berører sædesensoren direkte. 	9
Toilettets sæde og låg åbnes på samme tid	<ul style="list-style-type: none"> Er funktionen "sæde/låg" indstillet til "sædelåg"? 	48
Åbne (eller lukke) - processen fortsætter	<ul style="list-style-type: none"> Hvis låget eller sædet støder på en forhindring, første gang det åbnes, efter at du har tændt for afbryderen, kan det stoppe halvvejs næste gang eller kun lukkes delvist. → Fjern eventuelle forhindringer, og sæt strømafbryderen på "OFF". Indstil den så til ON igen efter ca. 5 sekunder. Tryk derefter på knappen "Åbn og luk toiletsædet". 	13 14
	<ul style="list-style-type: none"> Ved rumtemperaturer over 30 °C, fx om sommeren, kan personsensoren have svært ved at registrere. 	9

Toiletsæde og toiletlæg		
Problem	Kontroller venligst	Sidehenvisning
Toiletsædet er koldt	<ul style="list-style-type: none"> Er toiletsædets temperaturindstilling slået fra eller sat til et lavt niveau? 	22
	<ul style="list-style-type: none"> Er den energibesparende funktion slået til <ul style="list-style-type: none"> Den energibesparende funktion tændes, når den "Energy saver" LED'en på det primære display er tændt og "Power"-LED'en slukket. Når du sidder på sædet, tændes toiletsædets varme midlertidigt, og sædet opvarmes i cirka 15 minutter. → Hvis den energibesparende funktion er tændt, kan du slukke for den. 	24 26
	<ul style="list-style-type: none"> Har du siddet ned i længere tid? <ul style="list-style-type: none"> Efter ca. 20 minutter falder temperaturen; varmen slukkes efter ca. 1 time. → Rejs dig op og sæt dig ned igen. 	-
	<ul style="list-style-type: none"> Er der sat et betræk på toiletsædet eller -låget? → Fjern alle betræk. 	9
Fjernbetjeningen kan ikke åbne og lukke	<ul style="list-style-type: none"> Når den automatisk åbning er indstillet. → Se "Virker fjernbetjeningen?" Hvis den automatiske åbning heller ikke fungerer <ul style="list-style-type: none"> Toilettets låg er muligvis ikke monteret korrekt. → Sørg for korrekt montering. Brug under lysstofrør kan medføre fejlregistreringer. 	67 34 -
Hvis du trykker på knappen "Åbn og luk toiletsædet" på fjernbetjeningen, åbnes / lukkes toiletlåget.	<ul style="list-style-type: none"> Er "Automatisk åbning / lukning" sat til "OFF"? Hvis funktionen "Automatisk åbning / lukning" er sat til "OFF", åbner / lukker knappen "Åbn og luk toiletsædet" toiletlets låg. Tryk på knappen "Åbn og luk toiletsædet" i mere end et (1) sekund for at åbne / lukke toiletsædet. Du kan sætte indstillingen "Automatisk åbning / lukning" til "ON" for at åbne/lukke både låget og sædet, når du trykker på knappen "Åbn og luk toiletsædet". 	14 46

Energibesparelse		
Problem	Kontroller venligst	Sidehenvisning
LED'en "Energy saver" lyser ikke	<ul style="list-style-type: none"> Har du sat afbryderen til OFF, eller har der været en strømafbrydelse? <ul style="list-style-type: none"> "Energy saver"-LED'en på den primære displayet kan slukkes, når strømmen er tændt, selvom den energibesparende funktion er indstillet til "ON". (Den tændes cirka 24 timer efter modtagelse af indstillingen.) 	-
Timerens energibesparende funktion fungerer ikke korrekt	<ul style="list-style-type: none"> Har du skiftet batterierne i fjernbetjeningen? <ul style="list-style-type: none"> "Tidsstyret energibesparelse" kan stoppe, når batterierne udskiftes. → Indstil "Tidsstyret energibesparelse" til det tidspunkt igen, hvor den skal starte. 	26
Den automatiske energibesparelse+ eller den automatiske energibesparende funktion fungerer ikke	<ul style="list-style-type: none"> Da funktionen tager flere dage om at lære brugerbetingelserne, og den automatiske energibesparende funktion kun aktiveres herefter, kan der spares lidt energi, hvis den bruges mindre hyppigt. → Tjek indstillingen af den energibesparende funktion. 	24

Fejlfinding

DEODORIZER		
Problem	Kontroller venligst	Sidehenvi- ning
DEODORIZER'en ser ikke ud til at virke	• Er DEODORIZER'en slået fra? → Tænd.	52
	• Der høres ingen driftsstøj, selv efter indstillingen. → Sæt dig helt ned på toiletsædet. Hvis du hører en driftsstøj fra DEODORIZER'en, men der stadig forekommer lugt. → Rengør luftrengøringsfilteret.	9 31
	• Bruger du en separat indkøbt luftfrisker eller lugtjern? • Det kan påvirke effektiviteten af produktets lugtjernsfunktion, eller forårsage en underlig lugt. → Fjern luftfriskeren eller lugtjerneren.	-
Der er en underlig lugt	• Står "AUTO POWER DEODORIZER" på "OFF"? → Tænd. • Starter cirka 10 sekunder efter at du har rejst dig fra toiletsædet.	52 -
Den automatiske luftrengøringsfunktion fungerer ikke		

Hygiejne		
Problem	Kontroller venligst	Sidehenvi- ning
Det svage lys, lyset i toilet-kummen og rengøringsindikatoren lyser ikke.	• Er indstillingen sat til "OFF"? Sæt til "ON" (tænd). • Hvis rengøringsindikatoren LED ikke lyser, skal delen(e) udskiftes. Kontakt din installatør, din specialforhandler eller TOTO's kundeservice (kontaktoplysningerne står på bagsiden).	54 -
For- og eftersprøjt fungerer ikke	• Er funktionen "automatisk kummebefugtning" sat til "OFF"? → Sæt til "ON".	50
	• Følgende funktioner kan ikke bruges, når toiletsædet står åbent. • Er funktionen "Sæde/låg" mht. funktionen "Automatisk åbning/lukning" sat til "Sæde/låg"? → Sæt indstillingen til "Låg".	48
	• Når eftersprøjtningen er færdig, fungerer forsprøjtningen først igen efter 90 sekunder. • Udfør afkalkningstilstand.	35 -
Sprøjtetågen sprøjtes spontant ud	• Hvis personsensor A registrerer en person, aktiveres funktionen "automatisk kummebefugtning", og forsprøjtningen begynder. → Du kan sætte funktionen "automatisk kummebefugtning" til "OFF"	18 50
	• Hvis rengøringsfunktionerne (fx rengøring af for- og bagside) ikke bruges i cirka 8 timer, starter funktionen "automatisk kummebefugtning", og fugter toilet-kummen.	19
Forsprøjtning/eftersprøjtning er svag	• Udfør afkalkningstilstand.	35

Andet		
Problem	Kontroller venligst	Sidehenvi- ning
Der lækker vand fra rørsamlingerne	• Hvis samlingernes møtrikkerne er løse, skal de strammes ved hjælp af et værktøj, som fx en universalnøgle. → Hvis vandet ikke standser, skal du lukke på lukkeventilen og kontakte TOTO's kundeservice (se kontaktoplysninger på bagsiden).	-
Displayet på fjernbetjeningen slukkes	• Displayet slukkes, hvis der ikke trykkes på nogen knap på fjernbetjeningen i mere end 60 sekunder.	12
Enheden afgiver lyd	Når du går ind i badeværelset	
	• Når funktionen "Automatisk kummebefugtning" er tændt, kan du evt. høre, hvordan toilet-kummen dermed forsprøjtes, så snavset ikke så let klæber fast. → Du kan slukke dette.	50
	Når du sidder på toiletsædet	
	• Hører du måske, at vandet varmes op.	-
	Når der siddes på toiletsædet	
	• Hører du evt. en driftsstøj med nogle få sekunders intervaller, når den selvrensende funktion arbejder.	-
	Hvis du bevæger dig væk fra toiletet efter brugen	
	• Når "AUTO POWER DEODORIZER" står på "ON", genereres der driftsstøj, mens luftrengøringen øges i 60 sekunder efter, at du har rejst dig fra toiletsædet. → Du kan slukke dette.	18 52
	• Når den "automatisk dyserengøring" er tændt, og den bruges en rengøringsstilstand (fx rengøring af bagdel og intimrengøring), kan du føre dysen ud og høre rengøring med "ewater+". → Du kan slukke dette.	18 50
	• Når funktionen "automatisk kummebefugtning" er tændt, mens du sidder på toiletsædet og bruger toiletet, kan du høre indersiden af toilet-kummen blive besprøjtet med "ewater+". → Du kan slukke dette.	18 50
• Du hører måske, at dysen føres ud, og at det vand, der er tilbage i produktet, drænes fra huset, når den "automatiske dyserengøring" og de andre funktioner udføres.	-	
• Du hører måske, hvordan restvandet drænes.	-	
• Du hører måske blæseren ventilere enheden. (ca. 30 minutter)	-	
Når produktet ikke er i brug (fx om natten)		
• Hvis funktionen "automatisk dyserengøring" eller "automatisk kummebefugtning" er slået til, og du ikke har brugt rengøringsfunktionerne (fx rengøring af for- og bagside) i cirka 8 timer, kan du evt. høre følgende lyde: "automatisk dyserengøring" : Lyd fra dyserengøring med "ewater+"		
"automatisk kummebefugtning" : Lyd, når der sprøjtes "ewater+" i toilet-kummen. → Du kan slukke dette.	50	
Når "Power"-LED'en (orange) og "Energy saver"-LED'en (orange) blinker på enheden	• Når "Power"-LED'en (orange) og "Energy saver"-LED'en (orange) blinker på samme tid, skal afkalkningstilstanden udføres. → Udfør afkalkningstilstand.	35

Tekniske specifikationer

Element		TCF802C2G TCF801CG	
Effekt		220-240 V vekselstrøm, 50 Hz	
Nominelt strømforbrug		844 - 854 W.	
Maksimalt strømforbrug		1455 - 1468 W. <Når vandtemperaturen er 0 °C>	
Vandopvarmning		Gennemstrømningsvarmer	
Kabellængde		0,9 m	
Vandbeskyttelsestype		IPX4	
Rengøring	Sprayvolumen	Sæderengøring	Ca. 0,27 - 0,43 l / min. <ved et vandtryk på 0,20 MPa>
		Nænsom Sæderengøring	Ca. 0,27 - 0,43 l / min. <ved et vandtryk på 0,20 MPa>
		Intimrengøring	Ca. 0,29 - 0,43 l / min. <ved et vandtryk på 0,20 MPa>
	Vandtemperatur		Justerbart temperaturområde: SLUK, ca. 30 - 40 °C
	Varmekapacitet		1200 - 1428W
	Sikkerhedsanordning		Temperatursikring
Returventil		Fri afgang (iht. EN1717), returventil mod vakuum	
Opvarmet sæde	Overfladetemperatur		Justerbart temperaturområde: SLUK, ca. 28 - 36 °C (automatisk energibesparelse: ca. 26 °C, automatisk energibesparelse+: SLUK)
	Varmekapacitet		55-65 W.
	Sikkerhedsanordning		Temperatursikring
DEODORIZER	Proces		O ₂ -lugtfjerning
	Luftstrøm		Normal tilstand: cirka 0,09 m ³ / Min., Effektilstand: cirka 0,16 m ³ / Min.
	Strømforbrug		Normal tilstand: Ca. 1,7 W, Effektilstand: Ca. 5,3 W
Varmlufttørrer	Varmlufttemperatur ^{*1}		Justerbart temperaturområde: ca. 37 °C til 55 °C
	Luftstrøm		cirka 0,29m ³ / Min.
	Varmekapacitet		200 - 238 W.
	Sikkerhedsanordning		Temperatursikring
Vandtryk		Mindste krævede vandtryk: 0,1 MPa <dynamisk>, maksimalt vandtryk: 1,0 MPa <statisk>	
Vandtemperatur		0 - 35°C	
Omgivelsestemperatur		0 - 40 °C	
Mål		B 391 mm x D 579 mm x H 108 mm	
Vægt		cirka 8 kg	

*1 Temperatur ved åbningen af varmluftåbningen målt af TOTO.

Sikkerhedsvejledning

Et toiletsæde, som vasker med varmt vand, er en elektrisk enhed

Fortsat brug efter, at der er opstået en funktionsfejl, eller efter at levetiden er udløbet, kan forværre de elektriske komponenters tilstand, forårsage røg eller medføre brand.

For sikker brug af et toiletsæde, som vasker med varmt vand



Hvis du bemærker noget usædvanligt ved produktet, skal du stoppe med at bruge det og kontakte installatøren, forhandleren eller den kontaktadresse, der står bagsiden af denne vejledning.

(Et beskadiget produkt kan forårsage brand, elektrisk stød eller oversvømme gulvet med vand.)

- Sluk straks for strømforsyningen og luk lukkeventilen.

Garanti

PRODUCENTGARANTI FRA TOTO EUROPE GMBH

1. Garantien fra TOTO Europe GmbH

TOTO Europe GmbH (i det følgende benævnt "TOTO") garanterer, at de produkter, man sælger, er fri for produktionsfejl ved normal brug og betjening i en periode på to år fra købsdatoen. Denne garanti gælder kun for slutbrugere.

Med henblik på denne garanti er "slutbrugeren" enhver fysisk person, der har indgået en lovlig transaktion med et formål, der ikke kan tilskrives dennes kommercielle eller professionelle aktivitet, og som ikke søger at videresælge produktet.

Denne garanti påvirker ikke slutbrugers kontraktmæssige eller juridiske rettigheder over for den pågældende sælger eller slutbrugers juridiske rettigheder over for producenten af produktet.

Reparationer, der er godkendt af TOTO, eller udskiftninger af produkter eller produktdele, forlænger ikke garantiperioden og får ikke garantiperioden til at starte forfra, selvom disse garantibetingelser er inkluderet i udskiftningsproduktet.

2. Garantiydelse

TOTO garanterer, at TOTO's produkter er fri for produktionsfejl. Afgørelsen af, hvorvidt et produkt er defekt, vurderes i henhold til den teknik, som man kendte på det tidspunkt, hvor produktet blev fremstillet.

TOTO's forpligtelser i henhold til denne garanti er, efter TOTO's skøn, begrænset til reparation eller udskiftning af ethvert produkt eller en del af det produkt, som TOTO betragter som mangelfuldt, forudsat at dette produkt er i overensstemmelse med brugsanvisningen, der er udstedt af TOTO sammen med produktet og såfremt alle anerkendte krav til professionel installation er fulgt eller overholdt. TOTO forbeholder sig retten til at udføre de test/undersøgelser, der synes nødvendige for at finde årsagen til defekten. TOTO opkræver ikke slutbrugeren for reparationer, produkter eller dele af produkter, der ligger inden for rammerne af garantireparationer eller garantiombytninger.

3. Garantiforudsætninger

Der er en forudsætning for et garantikrav, at TOTO modtager fakturaen, fx i form af en kopi, der viser købsdatoen, fakturanummeret, slutbrugers navn og adresse samt sælgers navn og adresse. TOTO kan forlange, at slutbrugeren leverer fotos, der viser skaderne og/eller typen af forbindelsen til elnettet eller til ferskvands- og procesvandsledninger. For så vidt at TOTO forlanger det, er det en forudsætning for garantien at indsende sådanne fotos. Et krav under denne garanti forudsætter, at de givne produkter er installeret og brugt korrekt i henhold til brugsanvisningen, som TOTO leverer sammen med produkterne, og i overensstemmelse med alle anerkendte krav til professionel installation, og at de relevante love og øvrige lovbestemmelser er blevet overholdt.

Hvis slutbrugeren hævder, at det købte produkt er defekt, skal slutbrugeren kontakte den installatør, som denne har købt produktet af, såfremt det er købt af en installatør. I alle andre tilfælde kan slutbrugeren kontakte dennes respektive sælger eller et TOTO-autoriseret servicecenter eller TOTO selv. Den påståede mangel skal indberettes inden for en rimelig kort tid efter, at manglen er fundet, dog senest inden garantiperioden udløber.

4. Annullering af garantien

Denne garanti gælder ikke for følgende punkter:

- Skader eller tab som følge af brand, jordskælv, oversvømmelse, tordenvejr eller andre tilfælde af force majeure, udladninger, gasskader (svovlbrinte), saltskader eller unormal spænding,
- Skader eller tab på grund af en installation, der ikke er udført i overensstemmelse med brugsanvisningen eller de anerkendte krav til professionel installation, som fx uprofessionel, forkert eller mangelfuld brug eller manglende overholdelse af TOTO's brugsanvisning eller informationsetiketterne på produktet eller forkert pleje eller vedligeholdelse af produktet, der ikke følger brugsanvisningen,
- Skader eller tab, som følge af ændring, adskillelse eller ødelæggelse af produktet,
- Skader eller tab, som følge af aflejringer eller fremmedlegemer, som stammer fra vandsystemet,
- Skader eller tab, som følge af vandkvaliteten i det område, hvor produktet bruges,
- Skader eller tab som følge af flytning efter installationen eller et skadeligt miljø,
- Skader eller tab som følge af andre omstændigheder end selve produktet, som fx forstyrrelse af bygningens struktur,
- Skader eller tab som følge af bid fra dyr eller insekter, som fx mus, eller af rester af døde dyr eller insekter,
- Skader eller tab som følge af frysning af produktet,
- Skader eller tab som følge af forkert energiforsyning, der ikke opfylder de lovgivningsmæssige krav til husholdningsforsyning med hensyn til spænding, frekvens, sikring eller elektromagnetiske bølger, der er forårsaget uden for produktet, fx fra strømledninger og perifere enheder,
- Skader eller tab som følge af at produktet placeres i bevægelige køretøjer, som fx biler og skibe,
- Skader eller tab som følge af brug af batterier osv.
- Skader eller tab som følge af slid på ting, der kræver daglig vedligeholdelse (luftrengøringsfilter, afløbsventil osv.),
- Hvis der bruges reservedele til reparationsarbejder eller pleje og vedligeholdelse af produktet, der ikke er originale reservedele fra TOTO,
- Fejlen skyldes transport eller installation af produktet,
- Produktet er et udstillingsprodukt/demoproduct / tidligere udstillingsprodukt / tidligere demoproduct,
- Hvis forbrugsstoffer (fx filtre, filterpatroner eller batterier) eller materialer med normal slitage (som pakninger eller slanger) påvirkes,
- Hvis defekten skyldes brud på skrøbelige dele (fx sensorvinduer eller små klapper),
- Hvis defekten skyldes, at skaden på produktet er forårsaget forsætligt eller uagtsomt af slutbrugeren eller en tredjepart.

I hvert enkelt tilfælde vurderer TOTO, om slutbrugeren kan gøre krav på garantien. Hvis TOTO anser kravet for at være berettiget og derfor undersøger det pågældende produkt, hvorefter det viser sig, at der ikke foreligger nogen mangel eller noget garantikrav, forbeholder TOTO sig ret til at opkræve slutbrugeren for det deraf afledede besøg fra TOTO eller et andet firma, som TOTO har bestilt til slutkunden, og de dermed leverede eller tilsigtede ydelser. Hvis slutbrugeren kan bevise, at han/hun ikke kunne se, at betingelserne for et krav jfr. denne garanti ikke var opfyldt, opkræver TOTO ikke slutbrugeren de omkostninger, der er afholdt ifm. TOTO's besøg hos slutbrugeren samt de leverede eller tilsigtede tjenester. I tilfælde af at TOTO ikke afhjælper manglen på grundlag af garantien, fakturerer TOTO slutbrugeren for de faktisk afholdte omkostninger (materiale, arbejde, rejse).

Hvis slutbrugeren mener, at denne har andre krav, der er baseret på andre garantier, skal denne gøre dette troværdigt gældende, hvorefter TOTO vil undersøge disse krav.

5. Garantiens territoriale omfang

Denne garanti gælder kun i Den Europæiske Union og Schweiz. Hvis et produkt er installeret i et land i Den Europæiske Union, hvor der hverken er et TOTO-salgsselskab eller en TOTO-salgspartner, skal slutbrugeren foreslå et installatørfirma, der kan kontrollere garantisagen, som opfylder sammenlignelige kvalitetskrav.

6. Gældende lovgivning

Denne garanti er underlagt lovgivningen i Forbundsrepublikken Tyskland med undtagelse af reglerne om anvendelse af international privatret og De Forenede Nationers købelov.

Denne skriftlige garanti er den eneste garanti, som TOTO yder. Slutkunden er kun berettiget til reparation eller ombytning inden for omfanget af disse garantibestemmelser, jfr. denne garanti. TOTO er ikke ansvarlig for tab ved brug af produktet eller for andre utilsigtede skader, konkrete skader eller følgeskader samt for omkostninger, der afholdes af slutkunden, arbejdsomkostninger eller andre omkostninger ifm. installation eller demontering samt reparationsomkostninger og eventuelle andre omkostninger, der ikke er angivet separat.

TOTO Europe GmbH
Zollhof 2
40221 Düsseldorf Tyskland

Vigtig information til brugeren



Når dette produkt bortskaffes, må det ikke bortskaffes sammen med almindeligt husholdningsaffald. I overensstemmelse med lovgivningen, der foreskriver passende behandling, forarbejdning og genanvendelse, foreligger der et separat indsamlingssystem til brugte, elektriske produkter.

Private husholdninger i EU's medlemsstater, Schweiz og Norge kan returnere deres brugte elektriske produkter gratis til de udpegede indsamlingssteder (fx genbrugsstationer) eller til forhandleren (når de køber en lignende ny enhed). Kontakt de lokale myndigheder i alle andre lande mht. korrekt bortskaffelse. Det sikrer, at det bortskaffede produkt håndteres, forarbejdes og genanvendes korrekt, så man undgår mulige negative effekter på miljøet og helbredet.

Aflever kun helt afladte batterier til bortskaffelse. Batterier må ikke smides ud med husholdningsaffaldet, men skal returneres til et passende opsamlingssted, en genbrugsplads eller i butikken.

MEMO